

# SHARP®

## LC-37D44E LC-37D44S

LCD-FÄRG-TV  
NESTEKIDENÄYTTÖINEN VÄRITELEVISIO  
LCD FARVEFJERNSYN  
LCD FARGEFJERNSYN

BRUKSANVISNING  
KÄYTTÖOHJE  
BRUGSVEJLEDNING  
BRUKERHÅNDBOK

# AQUOS



**HDMI™**  
HIGH-DEFINITION MULTIMEDIA INTERFACE

**HD**  
*ready*

**DVB**  
Digital Video  
Broadcasting

SVENSKA



SUOMI

DANSK

NORSK



### **SPECIAL NOTE FOR USERS IN THE U.K.**

The mains lead of this product is fitted with a non-rewireable (moulded) plug incorporating a 13A fuse. Should the fuse need to be replaced, a BSI or ASTA approved BS 1362 fuse marked  or  and of the same rating as above, which is also indicated on the pin face of the plug, must be used.

Always refit the fuse cover after replacing the fuse. Never use the plug without the fuse cover fitted.

In the unlikely event of the socket outlet in your home not being compatible with the plug supplied, cut off the mains plug and fit an appropriate type.

### **DANGER:**

The fuse from the cut-off plug should be removed and the cut-off plug destroyed immediately and disposed of in a safe manner.

Under no circumstances should the cut-off plug be inserted elsewhere into a 13A socket outlet, as a serious electric shock may occur.

To fit an appropriate plug to the mains lead, follow the instructions below:

### **IMPORTANT:**

The wires in the mains lead are coloured in accordance with the following code:

**Blue: Neutral**

**Brown: Live**

As the colours of the wires in the mains lead of this product may not correspond with the coloured markings identifying the terminals in your plug, proceed as follows:

- The wire which is coloured blue must be connected to the plug terminal which is marked N or coloured black.
- The wire which is coloured brown must be connected to the plug terminal which is marked L or coloured red.

Ensure that neither the brown nor the blue wire is connected to the earth terminal in your three-pin plug.

Before replacing the plug cover make sure that:

- If the new fitted plug contains a fuse, its value is the same as that removed from the cut-off plug.
- The cord grip is clamped over the sheath of the mains lead, and not simply over the lead wires.

**IF YOU HAVE ANY DOUBT, CONSULT A QUALIFIED ELECTRICIAN.**

- Modellerna LC-37D44E-BK och LC-37D44S-BK har svart hölje.
- Modellerna LC-37D44E-GY och LC-37D44S-GY har silverfärgat hölje.
- Bilderna och OSD (On-Screen Display = skärmexemplen) i denna bruksanvisning är endast för illustrativa syften och kan skilja sig en aning från vad som faktiskt visas.
- Fabriksföreställd kodnummer är "1234".

Endast TV

Endast TV/AV

Endast TV/DTV/AV

Endast AV

Endast PC

: Dessa ikoner som används i denna bruksanvisning anger att menyposten kan ställas in eller ändras enbart i valt inmatningsläge.

## Innehåll

Innehåll .....	1	Position .....	18
Årade SHARP-kund .....	2	WSS (Bredskärmssignalering) .....	18
Viktiga säkerhetsföreskrifter .....	2	Läget 4:3 .....	18
Varumärken .....	2	Finsynk .....	18
Medföljande tillbehör .....	3	XGA-läge .....	18
Snabbguide .....	3	Språk.....	18
Montering av ställningen .....	3	Tillförs ström .....	18
Placering av TV:n .....	4	Menyn Alternativ .....	18
Isättning av batterier .....	5	Enbart ljud .....	18
Användning av fjärrkontrollen .....	5	D. brusad .....	19
Försiktighetsåtgärder gällande fjärrkontrollen.....	5	Inst. av HDMI .....	19
Fjärrkontroll .....	6	Ingångsval .....	19
TV (Sedd framifrån) .....	7	Färgsystem .....	19
TV (Sedd bakifrån) .....	7	<b>Praktiska funktioner .....</b>	<b>20</b>
Att slå på strömmen .....	8	Bredbildsläge .....	20
Beredskapsläge .....	8	Stillbild .....	21
Ursprunglig autoinstallation (analog) .....	8	Text-TV-funktion .....	21
Användning av analog programlista .....	8	<b>Operationer på DTV-menyn .....</b>	<b>22</b>
Ursprunglig autoinstallation (DTV) .....	8	Drifttangenter för DTV-menyn .....	22
<b>Användning av yttre utrustning .....</b>	<b>9</b>	DTV-skärmvisning .....	22
Anslutning av en videobandspelare .....	9	Gemensamma DTV-operationer .....	22
Anslutning av en spelkonsol eller videokamera .....	9	Angående användning av skärmen Alfanumerisk	
Anslutning av en DVD-spelare .....	9	teckenuppsättning .....	23
Anslutning av en avkodare .....	10	Språk .....	23
Anslutning av en dator .....	10	Programinställning .....	23
Användning av länksystemet AV Link .....	10	Fav (favorit) .....	24
<b>Menyoperationer .....</b>	<b>11</b>	Lås .....	24
Tangenter för menyoperationer .....	11	Fl. (flytta) .....	24
Manövrering utan fjärrkontroll .....	11	Fl. t. (flytta till) .....	24
Skärmvisning .....	11	Ö.h. (överhoppa) .....	24
Gemensam operation .....	12	Välj .....	25
Menyn Bild .....	13	Rad. (radera) .....	25
AV läge .....	13	Etik. (etikett) .....	25
Bildjusteringar .....	13	Visa .....	25
Avancerad .....	14	Installation .....	25
Färgtemperatur .....	14	Autoinstallation .....	25
Svart .....	14	Bärvågsskanning .....	25
3D-Y/C .....	14	Bärrarinställning .....	26
Svart & vit .....	14	Systeminställning .....	26
Filmäge .....	14	OSD-inställning .....	26
Menyn Ljud .....	14	Barnlås .....	27
AV läge .....	14	Tillbehör .....	27
Ljudinställning .....	14	Version (Programversion) .....	27
Surround .....	15	Uppgradering av program .....	27
Autovolym .....	15	Gemensamt gränssnitt .....	28
Klar röst .....	15	Isättning av ett CA-kort .....	28
Menyn Strömkontroll .....	15	Strömförsörjning av antennen .....	28
Ingen signal av .....	15	<b>Praktiska funktioner (DTV) .....</b>	<b>29</b>
Ingen funkt. av .....	15	Angående EPG .....	29
Strömhantering .....	15	Användning av EPG .....	29
Menyn Inställning .....	15	Användning av EPG-timer .....	29
Autoinstallation .....	15	Användning av ESG .....	30
Programinställning .....	16	Användning av den digitala programlistan .....	30
Autosökning .....	16	Att titta på ett stationsbaner .....	30
Manuell justering .....	16	Användning av funktionen Multiljud .....	31
Fininställn. ....	16	Visning av textning .....	31
Färgsystem .....	16	Användning av tillämpningsprogrammet MHEG5 (endast	
Ljudsystem (Sändningssystem) .....	16	Storbritannien) .....	31
Etikett .....	16	<b>Bilaga .....</b>	<b>32</b>
Överhoppa .....	16	Felsökning .....	32
Avkodare .....	16	Tabell över datorkompatibilitet .....	33
Lås .....	17	Specifikationer för porten RS-232C .....	33
Sortera .....	17	Tekniska data .....	35
Radera program .....	17	Extra tillbehör .....	35
Barnlås .....	17	Slutlig avskaffning .....	36
Inmatningsetikett .....	17		

# Ärade SHARP-kund

Vi tackar för inköpet av denna färg-TV med LCD-skärm från SHARP. Läs noga avsnittet Viktiga säkerhetsföreskrifter före bruk för att garantera felfri drift och längsta möjliga livslängd.

## Viktiga säkerhetsföreskrifter

- Rengöring—Koppla bort nätkabeln från vägguttaget före rengöring av produkten. Torka av produkten med en fuktig trasa. Använd inte flytande rengöringsmedel eller sprejer.
- Vatten och fukt—Använd inte produkten på våta och fuktiga ställen såsom i ett badrum, kök, tvättstuga, intill en bassäng eller i en fuktig källare.
- Placera aldrig en vas, kopp eller annan vätskefylld behållare på produkten. Vätska som tränger in i produkten kan orsaka brand eller elstöt.
- Placering—Placera inte produkten på en ostadig vagn, ställning, stativ eller bord. Produkten kan falla och orsaka personskador eller själv utsättas för skador. Använd endast en vagn, ställning, stativ, hållare eller bord som rekommenderas av tillverkaren eller medföljer produkten. Vid väggmontering ska du noga följa tillverkarens anvisningar. Använd endast de monteringsstillbehör som rekommenderas av tillverkaren.
- När produkten placeras på en vagn för att flyttas ska du skjuta vagnen ytterst försiktigt. Plötsliga stopp, kraftiga stötar och ett ojämnt underlag kan göra att produkten faller av vagnen.
- Ventilation—Lufthålen och andra öppningar i höljet är avsedda att försäkra god ventilation. Täck aldrig över dessa hål och öppningar då detta kan leda till överhettning och/eller förkortad livslängd för produkten. Placera inte produkten på en säng, soffa, tjock matta eller annat mjukt underlag då dessa kan blockera hålen. Produkten är inte utformad för en innesluten plats. Placera den inte inuti en bokhylla, ställning eller liknande ställe såvida inte god ventilation kan garanteras eller tillverkarens anvisningar efterlevs.
- Produktens LCD-skärm är tillverkad av glas, vilket kan spricka om produkten tappas i golvet eller utsätts för en kraftig stöt. Akta dig för att skära dig på glasbitarna om LCD-skärmen skulle råka spricka.
- Värmekällor—Håll produkten borta från värmekällor som element och spisar och även föremål som avger värme (t.ex. förstärkare).
- Placera aldrig stearinljus eller någon annan form av öppen eld ovanpå eller intill TV:n.
- För att undvika risk för brand och elstöt bör du inte placera nätkabeln under TV-apparaten eller andra tunga föremål.
- Uppvisa inte en stillbild under en lång period då detta kan göra att en spökbild kvarblir på skärmen.
- En liten mängd ström förbrukas alltid när nätkabeln är ansluten.
- Reparation—Försök inte reparera produkten själv. Avlägsnande av skyddshöljen kan medföra utsättande för hög spänning och andra farliga förhållanden. Begär reparation av en kvalificerad tekniker.

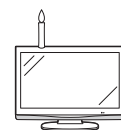

LCD-skärmen är en högteknologisk produkt som sörjer för utsökta bild detaljer.

Beroende på det stora antal bildpunkter kan det hända att några få inaktiva bildpunkter uppträder som en fast blå, grön eller röd punkt.

Detta ligger inom ramen för produktens tekniska data och utgör inte ett fel.

### Att observera vid flyttning av TV:n

När TV:n ska flyttas bör den alltid bäras av två personer, som använder båda händer. Var noga med att inte utsätta skärmen för tryck.

## Varumärken

• "HDMI, logotypen HDMI och High-Definition Multimedia Interface är varumärken eller registrerade varumärken tillhörande HDMI Licensing LLC."

• Logotypen "HD ready" är ett varumärke som tillhör EICTA.

• Logotypen DVB är ett registrerat varumärke tillhörigt projektet Digital Video Broadcasting - DVB.

# Medföljande tillbehör

Fjärrkontroll (×1)



Sidan 5 och 6

- Batteri av storlek "AA" (×2).....Sidan 5

Nätkabel (×1)

Formen på produkten kan variera från land till land.



Sidan 4

Kabelklämma (×1)

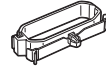

Sidan 4

- Bruksanvisning (denna skrift)

Ställningsenhet (×1)



Sidan 3

## Snabbguide

### Montering av ställningen

Placera någonting mjukt över det område som TV:s ska läggas på, innan ett arbete påbörjas. Se till att området är helt plant. Detta förhindrar risk för skador.

Innan ställningen monteras (eller demonteras) måste nätkabeln kopplas loss från nätintaget AC INPUT.

- 1** Kontrollera de 10 medföljande skruvarna till TV:n.

Skrudar (×10)



- 2** Fäst de två delarna av stället i varandra med hjälp av de 6 skruvarna enligt bilden.

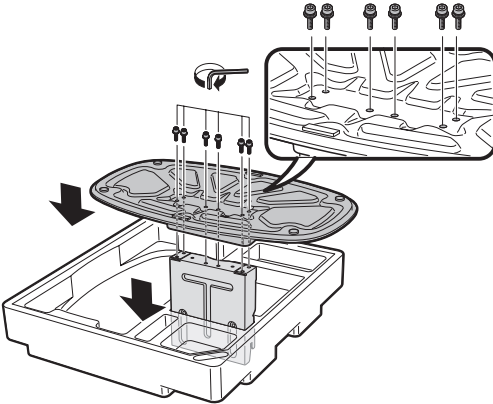

- 3** ① Skjut in ställningen i öppningen på TV:ns undersida.  
② För in och dra åt de 4 skruvarna på baksidan av TV:n enligt bilden.

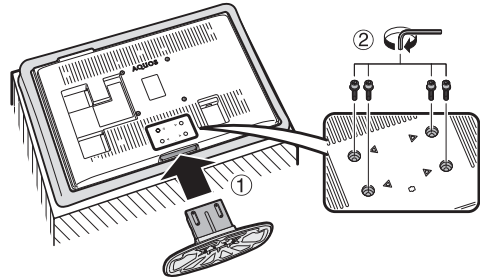

#### ANM.

- Utför åtgärderna ovan i omvänd ordning för att demontera ställningen.

## Placering av TV:n

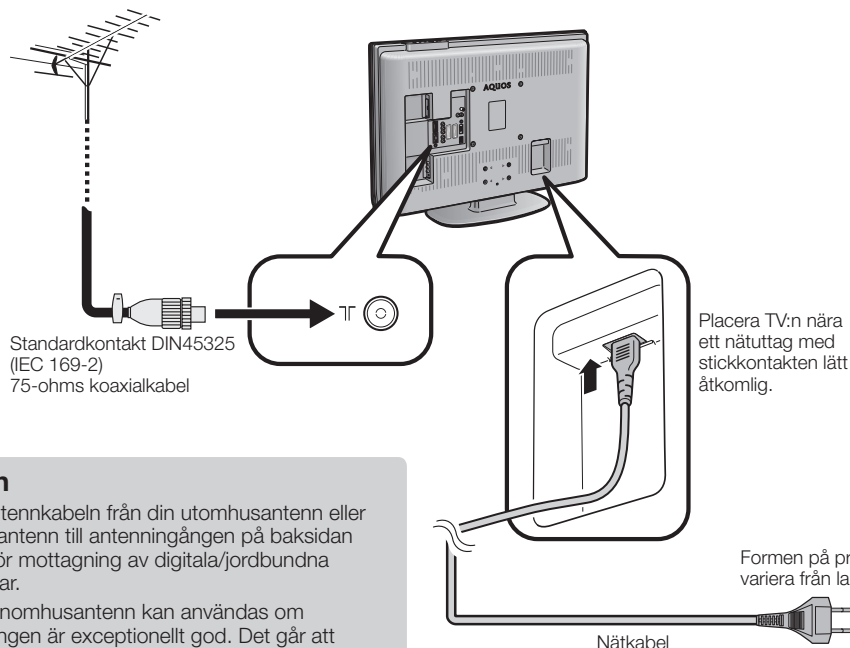

### Antenn

Anslut antennkabeln från din utomhusantenn eller rums/takantenn till antenningången på baksidan av TV:n för mottagning av digitala/jordbundna sändningar.

Även en inomhusantenn kan användas om mottagningen är exceptionellt god. Det går att inhandla både passiva och aktiva rumsantennar. En aktiv antenn innebär att den strömförsörjs via antenningången.

Strömtillförseln (5 V) måste ställas in korrekt enligt anvisningarna under "Tillför ström". (Se sid. 18.)

### Sammanbuntning av kablarna

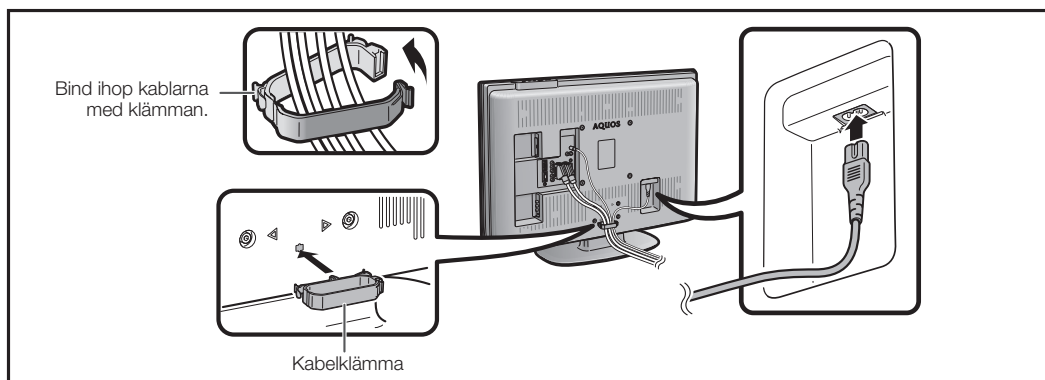

### Montering av TV:n på väggen

- En speciell väggmonteringshållare från SHARP bör alltid användas vid montering av TV:n på en vägg. (Se sid. 35.) Användning av andra väggmonteringshållare kan resultera i en instabil installation, som kan leda till allvarlig kroppsskada.
- Mitten av TV-skärmen återfinns 6 mm ovanför märket "A" ingraverat på den plåtvinkel som används för fastmontering på en vägg.
- Installation av LCD-färg-TV:n kräver speciella färdigheter som endast en kvalificerad servicetekniker besitter. Försök inte att utföra detta på egen hand. SHARP åtar sig inget ansvar för felaktig montering som kan leda till personella eller materiella skador.
- Rådgör med en kvalificerad installatör angående användning av monteringsfästet för montering av TV:n på en vägg.

### Isättning av batterier

Innan TV:n tas i bruk för första gången ska du sätta i de två batterierna av storlek "AA" (medföljer). Byt ut dessa mot två nya batterier av storlek "AA" när batterierna blivit urladdade och fjärrkontrollen inte längre kan användas.

- 1 Tryck in fliken på batterilocket och dra locket i den riktning som pilen visar.
- 2 Sätt i de två medföljande batterierna av storlek "AA".
  - Sätt i batterierna med polerna vända enligt märkena (+) och (-) i batterifacket.
- 3 För in den mindre fliken på batterilocket i öppningen (①) och tryck ner locket tills ett klickljud anger att det kommit på plats (②).

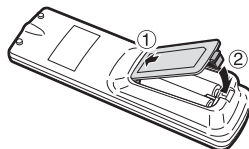
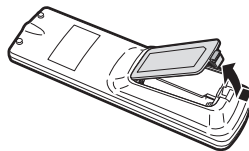

#### OBSERVERA

Felaktig användning av batterierna kan resultera i läckage av kemiska ämnen eller explosion. Var noga med att följa anvisningarna nedan.

- Blanda inte batterier av olika typ eller fabrikat. Olika typer av batterier kan ha olika egenskaper.
- Blanda inte gamla och nya batterier. Detta kan göra att de nya batteriernas livslängd förkortas eller att de gamla batterierna läcker.
- Ta ur batterierna så snart de är förbrukade. I annat fall kan de läcka en vätska som irriterar huden. Torka noga ur batterifacket om ett batteri har läckt.
- Batterierna som medföljer produkten har en något kortare livslängd än helt nya batterier.
- Ta ur batterierna om fjärrkontrollen inte ska användas under en längre period.

### Användning av fjärrkontrollen

Använd fjärrkontrollen genom att rikta den mot fjärrkontrollsensorn på TV:n. Föremål mellan fjärrkontrollen och sensorn kan förhindra korrekt manövrering.

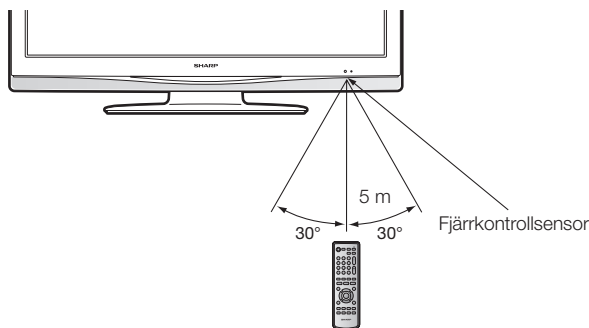

### Försiktighetsåtgärder gällande fjärrkontrollen

- Undvik att utsätta fjärrkontrollen för slag och stötar. Utsätt ej heller fjärrkontrollen för vätskor, och placera den inte på ett ställe där luftfuktigheten är hög.
- Undvik att placera fjärrkontrollen på ställen som utsätts för solsken. Hög värme kan deformera höljet.
- Fjärrkontrollen kan fungera felaktigt om fjärrkontrollsensorn på TV:n utsätts för solsken eller annan skarp belysning. Ändra i så fall vinkeln på belysningen eller på TV:n, eller använd fjärrkontrollen närmare fjärrkontrollsensorn.

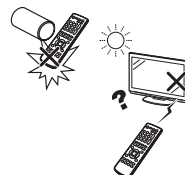

## Fjärrkontroll

- 1 **⏻ (Beredskap/På)**  
Aktivera beredskapsläge eller slå av strömmen. (Se sid. 8.)
- 2 **AV MODE**  
Välj inställning för bildåtergivning. (Se sid. 13.)
- 3 **0 - 9**  
Ställ in kanalen i TV-läget och DTV-läget. Ställ in sidan i text-TV-läget.

Om du väljer någon av de 4 nordiska länderna (Sverige, Norge, Finland eller Danmark) i Autoinstallationens landinställning är DTV-kanalerna 4-siffriga. Om ett annat land väljs är DTV-kanalerna 3-siffriga.

- 4 **↶ (Återgång)**  
Tryck här för att återgå till föregående vald kanal eller extern ingångskälla.
- 5 **⊞ (Bredbildsläge)**  
Väljer bredbildsläget. (Se sid. 20.)
- 6 **🔊 (Ljudläge)**  
Välj inställning för ljudläge. (Se nedan.)
- 7 **EPG**  
DTV: För att ta fram EPG-menyn (EPG = Electronic Programme Guide).
- 8 **ESG**  
DTV: För att ta fram ESG-menyn (ESG = Electronic Service Guide). (Se sid. 30.)
- 9 **☰ (Text-TV)**  
Välj läget text-TV. (Se sid. 21 och 31.)  
DTV: Välj sändning av DTV-data och text-TV.
- 10 **▲/▼/◀/▶ (Markör)**  
Välj önskad post på en inställningsmeny.
- 11 **END**  
Lämna menyskärmen.
- 12 **☰ (Dold visning för text-TV)**  
(Se sid. 21.)
- 13 **⏹ (Frysning/Stopp)**  
(Se sid. 21.)

### ● Användning av knappen $\frac{\text{VCD}}{1/1/1+1}$ på fjärrkontrollen

#### DTV-läge:

Tryck på  $\frac{\text{VCD}}{1/1/1+1}$  för att ta fram multiljudsменyn. (Se sid. 31.)

#### Analog-TV-läge:

Med vart tryck på  $\frac{\text{VCD}}{1/1/1+1}$  ändras ljudläget såsom visas i följande tabeller.

#### Val av NICAM TV-sändningar

Signal	Valbara poster
Stereo	NICAM STEREO, MONO
Tvåspråkig	NICAM CH A, NICAM CH B, NICAM CH AB, MONO
Enkanalig	NICAM MONO, MONO

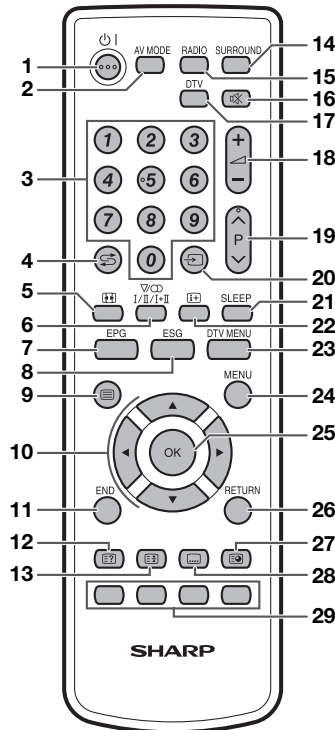

- 14 **SURROUND**  
Slår på och av surroundeffekter. (Se sid. 15.)
- 15 **RADIO**  
DTV: Kopplar om mellan lägena RADIO och DTV.
- 16 **🔊 (Ljudavstängning)**  
Slår på och av ljudet.

- 17 **DTV**  
Tryck här för att välja DTV-läget vid återgivning från andra ingångskällor och vice versa.  
(Denna knapp fungerar inte efter DTV-återgivning strax innan TV:n har slagits av. Välj i detta fall först en annan ingångskälla än DTV med hjälp av knappen  $\frac{\text{VCD}}{1/1/1+1}$ .)
- 18 **🔊 (+/-) (Volym)**  
🔊 (+) Höjer volymen.  
🔊 (-) Sänker volymen.
- 19 **P (▲/▼)**  
TV/DTV: Välj önskad kanal.  
Extern: Ställ in ingångsläget TV eller DTV.  
Text-TV: Hoppa till nästa/föregående sida.
- 20 **📺 (INGÅNGSKÄLLA)**  
Välj en ingångskälla.  
(TV, DTV, EXT1, EXT2, EXT3, EXT4, EXT5, EXT6, EXT7) (Se sid. 9.)
- 21 **SLEEP**  
Slår på (ställer in i steg om 30 min. till max. 2 tim. 30 min.) och av insomningstimmern.
- 22 **☰ (Dold visning för text-TV)**  
(Se sid. 21, 29 och 30.)
- 23 **DTV MENU**  
DTV: Tar fram skärmen för DTV-menyn.
- 24 **MENU**  
Tar fram skärmen MENU. (Se sid. 11.)
- 25 **OK**  
Utför ett kommando på en menyskärm.  
TV/DTV: Tar fram programlistan på skärmen. (Se sid. 8 och 30.)
- 26 **RETURN**  
Återgå till föregående menyskärm.
- 27 **☰ (Undersida)**  
(Se sid. 21.)
- 28 **☰ (Text för text-TV)**  
TV/extern: Slå på och av textning. (Se sid. 21.)  
DTV: Visar valskärmen för textning. (Se sid. 31.)
- 29 **Färgknappar (Röd/Grön/Gul/Blå)**  
Text-TV: Välj en viss sida. (Se sid. 21.)  
DTV: De färgade tangenterna används till att välja motsvarande färgade poster på menyskärmen.

#### ANM.

- När inga signaler matas in visas "MONO" som aktuellt ljudläge.



## TV (Sedd framifrån)

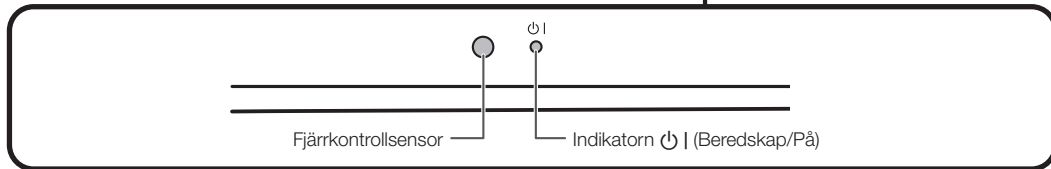
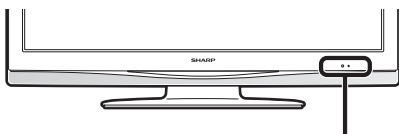

## TV (Sedd bakifrån)

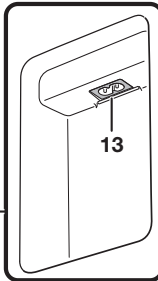
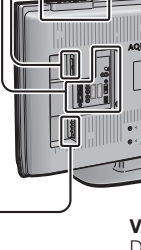
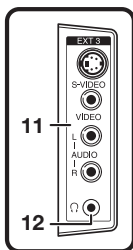
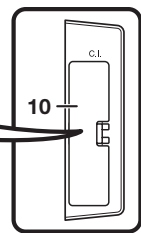
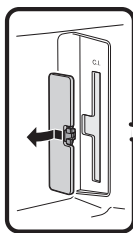
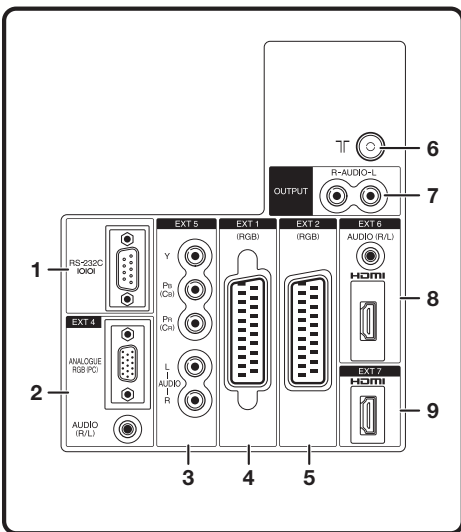
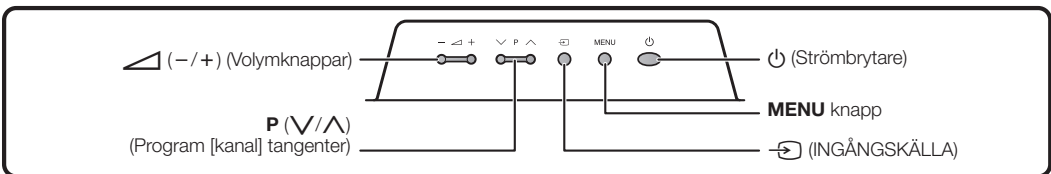

- 1 Porten RS-232C
- 2 Ingångarna EXT 4 (ANALOGUE RGB/ AUDIO)
- 3 Ingångarna EXT 5 (KOMPLEMENT)
- 4 Ingången EXT 1 (RGB)
- 5 Ingången EXT 2 (RGB)
- 6 Antenningång (DVB-T 5 V= /80 mA)

- 7 Utgångarna OUTPUT (AUDIO)
- 8 Ingångarna EXT 6 (HDMI/AUDIO)
- 9 Ingången EXT 7 (HDMI)
- 10 Öppning för samfällt gränssnitt
- 11 Ingångarna EXT 3
- 12 Hörlursutgång
- 13 Nättaget AC INPUT

**WARNING:**

Dra ned volymen innan du ansluter en hörsnäck eller hörlurar. Lyssna alltid med måttig volym. Alltför hög ljudvolym i hörsnäck och hörlurar kan orsaka hörselskador.

**ANM.**

- Endast vid användning av en aktiv jordbunden antenn ska du välja "På (5V)" under "Tillför ström". (Se sid. 18.)

## Att slå på strömmen

Tryck på  på TV:n eller  på fjärrkontrollen.

## Beredskapsläge

Tryck på  | på fjärrkontrollen när TV:n är på.

- TV:n ställs i beredskapsläge och bilden på skärmen försvinner.
- Indikatorn  | på TV:n ändrar färg från grön till röd.
- Koppla bort nätkabeln från vägguttaget för att slå av strömtillförseln till TV:n till fullo. Koppla dock aldrig bort nätkabeln såvida du inte specifikt uppmanas till detta.

## Strömindikator

Av	Strömmen av
Röd	TV:n står i strömberedskapsläge.
Grön	TV:n är på.

### ANM.

- Koppla alltid bort nätkabeln från vägguttaget om TV:n inte ska användas under en längre tid.
- En liten mängd ström förbrukas även när  har slagits av.
- Om du i inmatningsläget DTV slår av strömmen omedelbart efter en ändring av en inställning på menyskärmen kan det hända att den nya inställningen eller kanalinformationen inte memoreras.

## Ursprunglig autoinstallation (analog)

En ursprunglig autoinstallation (analog) aktiveras när du slår på TV:n för första gången efter inköpet. Språk, land och kanaler kan därefter ställas in automatiskt efter varandra.

### ANM.

- Den ursprungliga autoinstallationen kan bara utföras en gång. Om den ursprungliga autoinstallationen inte avslutas (t.ex. om menyn på skärmen slocknat p.g.a. att flera minuter gått utan att någon manövrering skett, om det uppstår ett strömavbrott el.dyl.) ska du utföra Autoinstallation på nytt från inställningsmenyn. (Se sid. 15.)
- Den ursprungliga autoinstallationen kan stoppas med ett tryck på **RETURN**.

- 1** Inställning av skärmspråk
  - ① Tryck på  för att välja önskat språk från listan på skärmen.
  - ② Tryck på **OK** för att mata in inställningen.
- 2** Inställning av land eller område
  - ① Tryck på  för att välja ditt land eller område från listan på skärmen.
  - ② Tryck på **OK** för att mata in inställningen.
    - Automatisk programsökning startar samtidigt.

Efter denna inställning utförs automatiskt sökning i följande ordning:

- ① Automatisk programsökning
- ② Automatisk namngivning
- ③ Automatisk sortering
- ④ Förvalsnleraddning

Du behöver inte göra något under automatisk sökning.



Installationsmenyn slocknar och aktuellt program på kanal 1 visas.

## Användning av analog programlista





Det går också att välja önskad kanal från programlistan istället för att använda sifferknapparna **0 - 9** eller **P** ().

- 1** Tryck på **OK** medan ingen annan meny visas. (Gäller ej när en extern ingångskälla är vald.)
- 2** Tryck på  för att välja önskad kanal att ställa in och tryck därefter på **OK**.
- 3** Tryck på **END** för att lämna programlistan.

## Ursprunglig autoinstallation (DTV)

DVB (Digital Video Broadcasting, d.v.s. digital videosändning) utgör en ny metod för bildöverföring. Den erbjuder mycket mer än nu existerande analoga TV-sändningar. DVB sörjer för fler stationer, högre bildkvalitet och annan praktisk service på skärmen. Den erbjuder också ett antal nya egenskaper såsom textning och ett flertal olika ljudspår.

För att titta på DTV-sändningar ska du utföra åtgärderna nedan för att avsöka alla tillgängliga stationer i området.

- 1** Tryck på **DTV** eller  för att tillgå DTV-läget.
- 2** Tryck på **DTV MENU** för att ta fram skärmen för DTV-menyn.
- 3** Tryck på  för att välja "Installation".
- 4** Tryck på  för att välja "Autoinstallation" och tryck sedan på **OK**.  
Mata här in din låskod, om en sådan redan är inställd. Mata i annat fall in den förinställda låskoden "1234".
  - Se sidan 17 för inställning av kodnummer.
  - Ett bekräftelsemeddelande visas. Tryck på  för att välja "Ja" och tryck sedan på **OK** för att starta sökningen.
- 5** TV:n startar avsökning av alla tillgängliga DTV- och radiostationer i ditt område.

### ANM.

- De inställningar för land och språk som används i denna operation är de inställningar som gjordes när du utförde **Ursprunglig autoinstallation (analog)**. Om du vill ändra landinställningen, beroende på att du flyttat till ett annat land ska du åter utföra "Autoinstallation" från menyn Inställning.
- Stationerna lagras i enlighet med den kanalnummerinformation som är inbäddad i strömmen (om tillgänglig). Om denna information inte finns tillgänglig, så lagras stationerna i enlighet med den ordningsföljd de togs emot i. Ordningen kan vid önskemål sorteras om enligt beskrivningen på sidan 24.
- Tryck på **END** för att avbryta pågående avsökning.
- Det går inte att välja någon DTV-relaterad menypost om inte "Autoinstallation" har avslutats.

# Användning av yttre utrustning

## Inställning av ingångskälla

För att titta på bilden från en yttre källa ska du välja lämplig ingångskälla med  på fjärrkontrollen eller TV:n.

### ANM.

- Kablarna märkta med \* finns att köpa separat.

## Anslutning av en videobandspelare

Ingången EXT 1 eller 2 kan användas för att ansluta en videobandspelare eller annan audiovisuell utrustning. Om videobandspelaren stöder avancerade TV-video-länksystem (AV Link) kan videon anslutas till ingången EXT 2 på TV:n via en fullerad SCART-kabel.

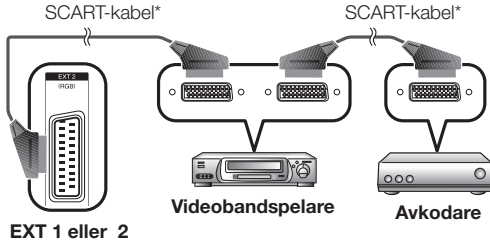

### ANM.

- Det kan hända att avancerade TV-video-länksystem (AV Link) inte är kompatibla med vissa yttre källor.
- Ingen TV-OUT-utmatning från EXT 1 sker medan EXT 6 (HDMI), EXT 7 (HDMI) eller DTV är inställt som ingångsval.

## Anslutning av en spelkonsol eller videokamera

En spelkonsol, videokamera eller vissa andra typer av audiovisuell utrustning kan anslutas till ingångarna EXT 3.

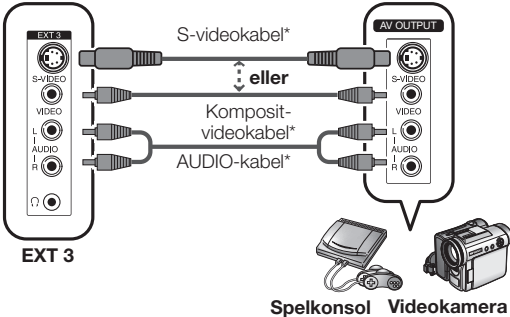

### ANM.

- EXT 3: Ingången S-VIDEO har prioritet framför de andra ingångarna VIDEO.

## Anslutning av en DVD-spelare

Ingångarna EXT 2, 3, 5, 6 (HDMI) eller 7 (HDMI) kan användas för anslutning av en DVD-spelare eller annan audiovisuell utrustning.

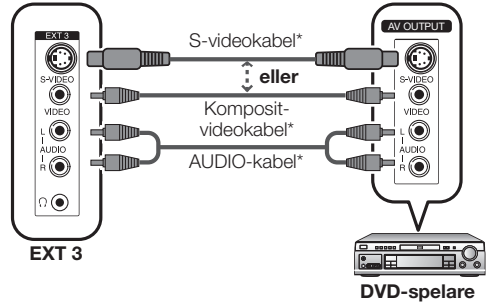

### ANM.

- EXT 3: Ingången S-VIDEO har prioritet framför de andra ingångarna VIDEO.

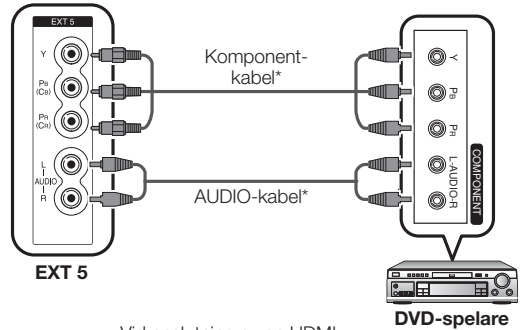

Vid anslutning av en HDMI-DVI-omvandlingsadapter/kabel ska ljudsignaler matas in här. Om inte, så använd EXT 7.

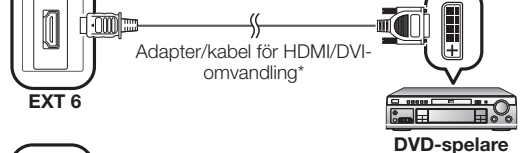

### ANM.

- Vid anslutning av en HDMI-DVI-omvandlingsadapter/kabel till HDMI-ingången kan det hända att bilden blir otidlig.

## Användning av yttre utrustning

### Anslutning av en avkodare

Ingången EXT 1 kan användas för att ansluta en avkodare eller annan audivisuell utrustning.

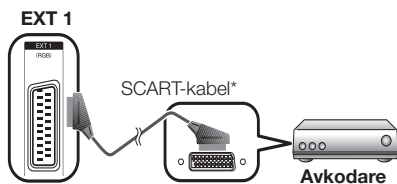

#### ANM.

- Se till att "Avkodare" ställs i läget "EXT1" på meny Programinställning "Manuell justering", i de fall där avkodaren behöver ta emot signaler från TV:n. (Se sid. 16.)
- Anslut inte avkodaren till ingången EXT2.

### Anslutning av en dator

Använd ingångarna EXT 4 för anslutning av en dator.

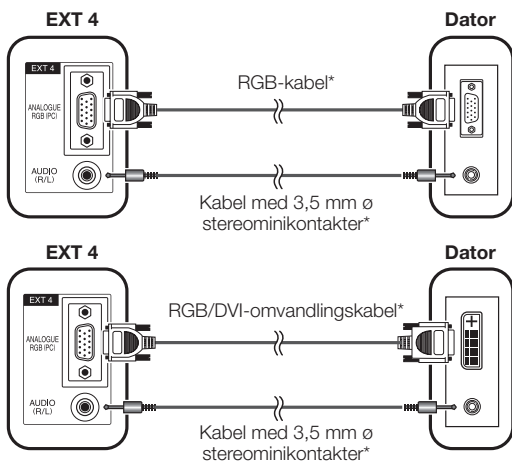

#### ANM.

- Kablarna märkta med \* finns att köpa separat.
- PC-ingångarna är DDC1/2B-kompatibla.
- Se sidan 33 för en lista över datorsignaler som är kompatibla med TV:n.
- Vid anslutning av en dator avkänns den rätta insignaltypen automatiskt.

### Användning av länksystemet AV Link

TV:n införlivar tre typiska AV-länkfunktioner för smidiga anslutningar mellan TV:n och andra ljud/bildkällor.

#### Entrycks uppspelningsstart

När TV:n står i beredskapsläget slås den på automatiskt och visar bilden från ljud/bildkällan (t.ex. videobandspelare, DVD-spelare).

#### WYSIWYR (What You See Is What You Record = Det som ses är det som spelas in)

Om fjärrkontrollen för en ansluten videobandspelare har knappen WYSIWYR kan inspelning startas automatiskt genom att trycka på denna knapp.

#### Förvalsnerrladdning

Detta överför automatiskt information om kanalförinställning från TV:ns tuner till tunern på den anslutna ljud/bildkällan (t.ex. videobandspelare) via ingången EXT 2.

#### ANM.

- Vi hänvisar till bruksanvisningen för varje ansluten produkt angående detaljer.
- Länksystemet AV Link kan endast utnyttjas efter att en ljud/bildkälla anslutits till ingången EXT 2 på TV:n via en fullad SCART-kabel.
- AV-länkfunktionen kan enbart användas om TV:n utfört en komplett autoinstallation med den anslutna audivisuelle apparaten (se "Ursprunglig autoinstallation" på sidan 8). AV-länkfunktionens tillgänglighet beror på den audivisuelle apparat som används. Beroende på tillverkaren och typen av utrustning kan det hända att de angivna funktionerna kan användas endast delvis eller inte alls.

# Menyoperationer

## Tangenter för menyoperationer

Använd följande knappar på fjärrkontrollen vid användning av menyer på bildskärmen.

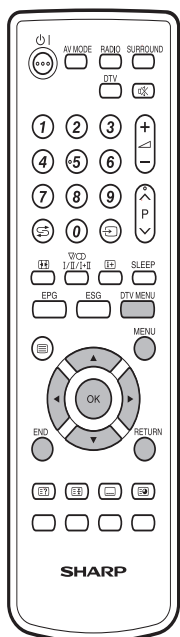

- MENU:** Tryck här för att öppna eller stänga menyerna.
- ▲/▼/◀/▶:** Tryck här för att välja önskad post på en meny eller för att ändra inställning av vald post.
- OK:** Tryck här för att gå vidare till nästa steg eller för att slutföra en inställning.
- RETURN:** Tryck här för att återgå till föregående steg.
- DTV MENU:** Tryck här för att öppna eller stänga DTV-menyn.
- END:** Tryck för att lämna menyposten.

## Manövrering utan fjärrkontroll

Detta tillvägagångssätt kan användas, om ingen fjärrkontroll finns inom räckhåll.

- 1 Tryck på **MENU** för att ta fram "MENY" skärmen.
- 2 Tryck på **P** (▼/▲) istället för ▲/▼ eller ◀/▶ +/– istället för ◀/▶ för att välja poster.
- 3 Tryck på **→** för att slutföra en inställning.



### NOTERA

- Skärmbilden "MENY" slocknar efter några sekunder om ingen manövrering utförs.

## Skärmvisning

### Exempel

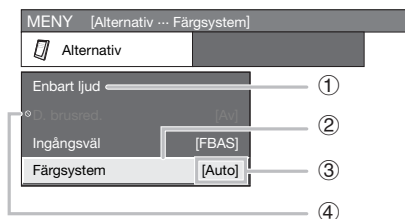

- 1 **Post visas i vitt**
  - Detta anger en post som kan väljas.
- 2 **Post visas i gult**
  - Detta anger en post som är vald för tillfället.
- 3 **Post inom parentes**
  - Detta anger den för tillfället valda inställningen för posten.
- 4 **Post med  visas i grått.**
  - Detta anger att posten av någon anledning inte kan väljas.

### ANM.

- De olika inmatningslägena erbjuder olika menyalternativ, men tillvägagångssättet vid manövrering är detsamma.
- De bilder på skärmar som förekommer i bruksanvisningen syftar till att beskriva vad som visas på skärmen (en del har förstorats, andra har beskurits) och kan skilja sig en aning från det som verkligen visas på skärmen.

## Gemensam operation

### Menyoperation: A

- ① Tryck på **MENU** för att visa skärmen MENY.
- ② Tryck på ◀▶ för att välja önskad meny.
- ③ Tryck på ▲/▼ för att välja önskad menypost och tryck sedan på **OK** (t.ex. A/V läge, el.dyl.).
  - Välj "Nollställ" för att återställa alla poster till deras grundinställda värden.

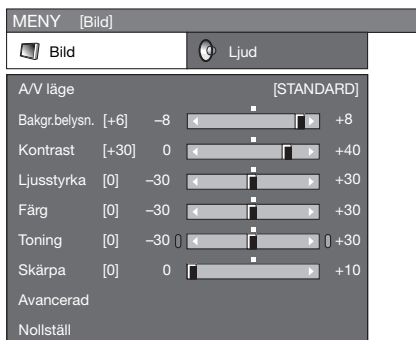

- ④ Tryck på ▲/▼/◀▶ för att välja önskad post och tryck sedan på **OK**.

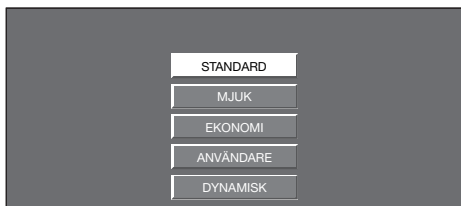

### Menyoperation: B

- ① Tryck på **MENU** för att visa skärmen MENY.
- ② Tryck på ◀▶ för att välja önskad meny.
- ③ Tryck på ▲/▼ för att välja önskad menypost (t.ex. Bakgr. belysn., Kontrast el.dyl.).
- ④ Tryck på ◀▶ för att justera vald justeringspost.
  - Välj "Nollställ" för att återställa alla poster till deras grundinställda värden.

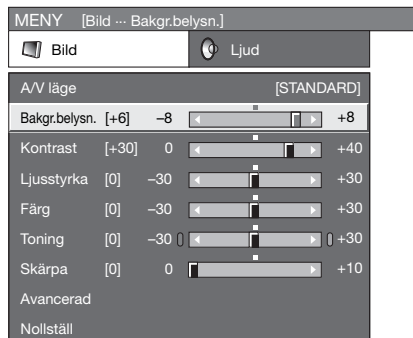

### Menyoperation: C

- ① Tryck på **MENU** för att visa skärmen MENY.
- ② Tryck på ◀▶ för att välja önskad meny.
- ③ Tryck på ▲/▼ för att välja önskad menypost och tryck sedan på **OK** (t.ex. Avancerad, el. dyl.).
- ④ Tryck på ▲/▼ för att välja önskad menypost och tryck sedan på **OK** (t.ex. Färgtemperatur, Svart, el.dyl.).
  - Välj "Nollställ" för att återställa alla poster till deras grundinställda värden.

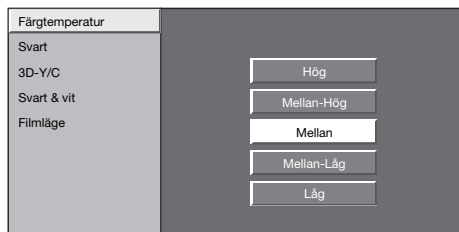

- ⑤ Tryck på ▲/▼/◀▶ för att välja eller ändra vald post och tryck därefter på **OK**.

## Menyn Bild

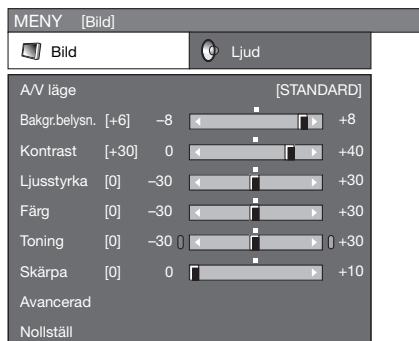

## A/V läge

### Menyoperation: A (sidan 12)

"A/V läge" erbjuder fem olika bildåtergivningsalternativ att välja mellan för systemet. Välj önskat alternativ i enlighet med sådana faktorer som rummets ljusstyrka, typen av program som visas eller den typ av bild som matas in från en yttre källa.

#### POST

- STANDARD:** För en klart angiven bild i ett normalt upplyst rum. (förbättrad bildkontrast: inkopplat)
- MJUK\*:** Skapar en mjukare bild (förbättrad bildkontrast: inkopplat).
- EKONOMI\*:** Minskar strömförbrukningen (förbättrad bildkontrast: urkopplat).
- ANVÄNDARE:** Önskade inställningar kan göras. Läget kan ställas in för varje ingångskälla (förbättrad bildkontrast: urkopplat).
- DYNAMISK\*:** För en skarp bild med tydliga kontraster vid visning av sportprogram (förbättrad bildkontrast: inkopplat).

#### ANM.

- Det går även att välja alternativ för A/V läge genom att trycka på **AV MODE** på fjärrkontrollen.
- De fabriksinställda parametrarna för "STANDARD", "MJUK", "EKONOMI" och "DYNAMISK" kan ändras. De valda parametrarna påverkar varje ingångskälla.
- Poster markerade med \* är endast tillgängliga för inmatningsläget TV/DTV/AV.
- Tekniken för förbättrad bildkontrast känner av bildkaraktistiken hos källan och justerar skärmens ljusstyrka därefter, så att djupare svartnivåer kan erhållas.

## Bildjusteringar

### Menyoperation: B (sidan 12)

Justera bilden på önskat sätt genom att utföra följande inställningar.

#### Justeringsobjekt

Valbara poster	Tangent ◀	Tangent ▶
<b>Bakgr.belysn.</b>	Gör skärmen dunklare	Gör skärmen ljusare
<b>Kontrast</b>	För mindre kontrast	För större kontrast
<b>Ljusstyrka</b>	För mindre ljusstyrka	För större ljusstyrka
<b>Färg</b>	För mindre färgintensitet	För större färgintensitet
<b>Toning</b>	Hudfärgen blir rödaktig	Hudfärgen blir grönaktig
<b>Skärpa</b>	För mindre skärpa	För större skärpa

## Menyoperationer

### Avancerad

Endast TV/DTV/AV

#### Menyoperation: C (sidan 12)

TV:n erbjuder en rad olika avancerade funktioner för optimering av bildkvaliteten.

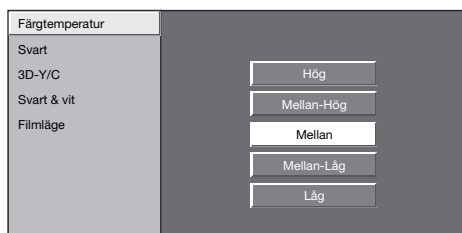

#### Färgtemperatur

Justera färgtemperaturen för att uppnå bästa möjliga vitbild.

##### POST

- Hög:** Vit med blåaktig ton
- Mellan-Hög:** Mellanton mellan hög och mellan
- Mellan:** Naturlig ton
- Mellan-Låg:** Mellanton mellan mellan och låg
- Låg:** Vit med rödaktig ton

#### Svart

Ändra visningsdjupet genom att välja en nivå för automatisk justering av de mörka delarna i en bild för att förbättra bildens synbarhet.

#### 3D-Y/C

Sörjer för högkvalitativa bilder med minimal punktkrympning och korsfärgstörningar genom att avläsa ändringar i bilden.

##### POST

- Av:** Ingen avläsning
- Standard:** Normal justering
- Snabb:** Ställd på optimal bildkvalitet för snabbt rörliga bilder.
- Långsam:** Ställd på optimal bildkvalitet för långsamma bilder.

##### ANM.

- Beroende på insignaltyp eller brus i insignalerna kan det hända att 3D-Y/C inte fungerar.
- 3D-Y/C har en ännu större effekt på sammansatta videosignaler (FBAS).

#### Svart & vit

För att titta på bilderna i svartvitt.

##### ANM.

- När "Svart & vit" står på "På" visas även skärmen för DTV-meny i svartvitt.

### Filmläge

TV:n avkänner automatiskt en filmbaserad källa (ursprungligen kodad med 24/25 bildrutor per sekund, beroende på vertikal frekvens), analyserar den och omskapar sedan varje bildruta för visning med högupplösningskvalitet.

### Meny Ljud

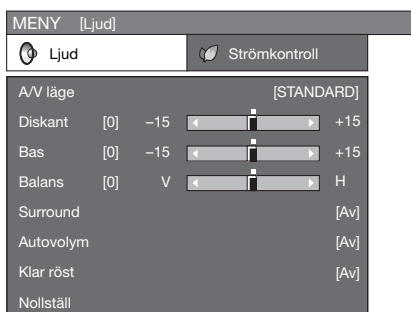

### A/V läge

#### Menyoperation: A (sidan 12)

Detta alternativ länkar till A/V-läge i menyn Bild. (Se sid. 13.)

### Ljudinställning

#### Menyoperation: B (sidan 12)

Använd följande inställningar till att ställa in önskad ljudkvalitet.

Valbara poster	Tangent ◀	Tangent ▶
<b>Diskant</b>	För svagare diskant	För starkare diskant
<b>Bas</b>	För svagare bas	För starkare bas
<b>Balans</b>	Minska ljudvolymen från höger högtalare.	Minska ljudvolymen från vänster högtalare.



## Menyoperationer

### Surround

#### Menyoperation: A (sidan 12)

Surroundfunktionen återger ett realistiskt, "levande" ljud.

#### ANM.

- Det går även att välja surroundeffekter genom att trycka på **SURROUND** på fjärrkontrollen.

### Autovolum

Endast TV/DTV/AV

#### Menyoperation: A (sidan 12)

Olika ljudkällor har sällan samma volymnivå, t.ex. vid ändring från en film till ett reklaminslag. Funktionen för automatisk volymkontroll (Autovolum) löser detta problem och utjämnar volymnivåerna

### Klar röst

#### Menyoperation: A (sidan 12)

Denna funktion framhäver talat ljud gentemot bakgrundsljud för att förbättra hörbarheten. Den rekommenderas inte för musikkällor.

### Menyn Strömkontroll

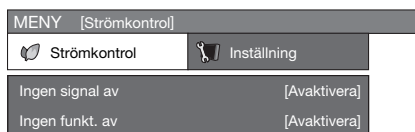

### Ingen signal av

Endast TV/AV

#### Menyoperation: A (sidan 12)

När "Aktivera" är inställt kommer TV:n automatiskt att ställas i viloläge, om ingen signal matas in under 15 minuter.

- Från och med fem minuter innan TV:n ställs i viloläge visas den återstående tiden varje minut.

#### ANM.

- När ett TV-program tar slut kan det hända att denna funktion inte fungerar.
- Denna funktion är inte tillgänglig i DTV-läge.

### Ingen funkt. av

Endast TV/DTV/AV

#### Menyoperation: A (sidan 12)

När "Aktivera" är inställt kommer TV:n automatiskt att ställas i viloläge, om det går tre timmar utan att någon manövrering utförs.

- Från och med fem minuter innan TV:n ställs i viloläge visas den återstående tiden varje minut.

### Strömhantering

Endast PC

#### Menyoperation: A (sidan 12)

Med denna inställning ställs TV:n automatiskt i viloläge.

#### POST

#### Av:

- Ingen strömhantering.
- Fabriksförinställning.

#### Läge 1:

- Om ingen signal matas in under åtta minuter, så ställs TV:n i viloläge.
- Även om datorn börjar användas och signaler matas in på nytt, så förblir TV:n i viloläge.
- TV:n slås på igen genom att trycka på **⏻** på TV:n eller **⏻** | på fjärrkontrollen. (Se sid. 8.)

#### Läge 2:

- Om ingen signal matas in under åtta sekunder, så ställs TV:n i viloläge.
- TV:n slås på igen om datorn börjar användas och signaler matas in på nytt.
- TV:n slås på igen genom att trycka på **⏻** på TV:n eller **⏻** | på fjärrkontrollen. (Se sid. 8.)

### Menyn Inställning

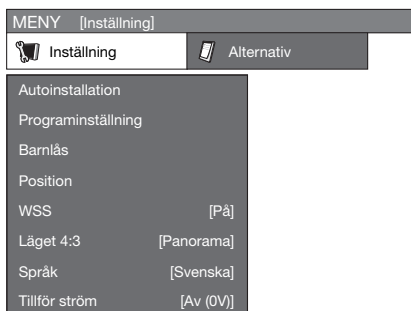

### Autoinstallation

Endast TV

Det går att köra Autoinstallation på nytt även efter att den första autoinstallationen avslutats.

- 1 Tryck på **MENU** för att visa skärmen **MENY**.
- 2 Tryck på **◀▶** för att välja "Inställning".
- 3 Tryck på **▲▼** för att välja "Autoinstallation" och tryck sedan på **OK**.  
Mata här in låskoden om du redan ställt in en sådan under "Barnlås".
  - Se sidan 17 för inställning av kodnummer.
- 4 Tryck på **◀▶** för att välja "Ja" och tryck sedan på **OK**.
- 5 Språk och land kan ställas in på samma sätt som vid **Ursprunglig autoinstallation (analog)**. Utför steg 1 och 2 på sidan 8.

## Menyoperationer

### Programinställning

Endast TV

I detta avsnitt beskrivs hur analoga TV-kanaler ställs in manuellt.

- 1 Tryck på **MENU** för att visa skärmen MENY.
- 2 Tryck på **◀/▶** för att välja "Inställning".
- 3 Tryck på **▲/▼** för att välja "Programinställning" och tryck sedan på **OK**.

Mata här in låskoden om du redan ställt in en sådan under "Barnlås".

- Se sidan 17 för inställning av kodnummer.

- 4 Tryck på **▲/▼** för att välja "Autosökning", "Manuell justering", "Sortera" eller "Radera program" och tryck sedan på **OK**.

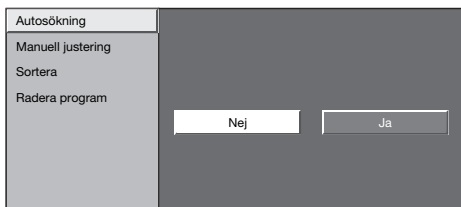

### Autosökning

TV-kanaler kan också sökas efter och laddas ner automatiskt genom att följa nedanstående åtgärder. Detta är samma funktion som från automatisk programsökning till förvalsnierladdning vid Autoinstallation.

- 1 Upprepa åtgärderna i steg 1 till 4 under **Programinställning**.
- 2 Tryck på **◀/▶** för att välja "Ja" och tryck sedan på **OK**.
  - ① Automatisk programsökning
  - ② Automatisk namngivning
  - ③ Automatisk sortering
  - ④ Förvalsnierladdning

### Manuell justering

En del kanalposter kan ställas in manuellt.

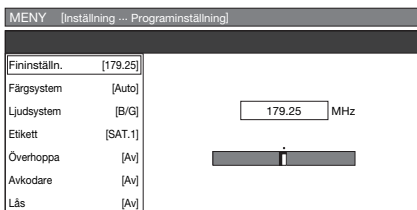

- 1 Upprepa åtgärderna i steg 1 till 4 under **Programinställning**.
- 2 Tryck på **◀/▶** för att välja "Ja" och tryck sedan på **OK**.
- 3 Tryck på **▲/▼/◀/▶** för att välja den kanal som ska redigeras och tryck sedan på **OK**.
  - Vald kanalinformation visas på skärmen.

- 4 Tryck på **▲/▼** för att välja önskad menypost och tryck sedan på **OK**.

- 5 Tryck på **▲/▼/◀/▶** för att välja eller justera.

### ANM.

- När menyn Programinställning "Manuell justering" lämnas startas automatiskt nerladdning av förval, om informationen på menyn har ändrats.

### Fininställn.

Det går att justera frekvensen till önskad position.

### ANM.

- Justera genom att samtidigt kontrollera bilden i bakgrunden.
- Istället för att trycka på **◀/▶** för att ställa in frekvensen i steg 5 ovan går det att ställa in direkt genom att mata in kanalens frekvensnummer med **0 - 9**.

### EXEMPEL

- 179,25 MHz: Tryck på **1 → 7 → 9 → 2 → 5**.
- 49,25 MHz: Tryck på **4 → 9 → 2 → 5 → OK**.

### Färgsystem

Välj optimalt färgsystem för mottagning. (Auto, PAL, SECAM)

### Ljudsystem (Sändningssystem)

Välj optimalt ljudsystem (sändningssystem) för mottagning. (B/G, D/K, I, L, L')

### Etikett

När en TV-kanal sänder ett nätverksnamn avkänner Autoinstallationen denna information enligt vilken kanalen tilldelas ett namn. Det är emellertid möjligt att ändra individuella kanalnamn.

- 1 Upprepa åtgärderna i steg 1 till 4 under **Manuell justering**.
- 2 Tryck på **▲/▼/◀/▶** för att välja varje tecken i det nya namnet för kanalen och tryck sedan på **OK**.
- 3 Upprepa steg 2 ovan tills hela namnet är ifyllt.
  - Ett namn kan bestå av upp till 5 tecken.
  - Om ett kanalnamn består av färre än 5 tecken ska du välja "SLUT" och sedan trycka på **OK**.

### Överhoppa

Kanaler med "Överhoppa" inställt på "På" hoppas över vid användning av knapparna **P** (▲/▼), även om de väljs under pågående TV-mottagning.

### Avkodare

Efter anslutning av en avkodare till TV:n måste EXT1 väljas.

### ANM.

- Fabriksförinställningen är "Av".

## Menyoperationer

### Lås

Visning av en viss kanal kan förhindras.

#### ANM.

- Se "Barnlås" för inställning av kodnummer.
- När Lås är inställt på "På" för vald kanal visas meddelandet "Barnlås har aktiverats.", vilket betyder att bild och ljud från kanalen ifråga är spärrat.
- Ett tryck på **OK** när meddelandet "Barnlås har aktiverats." visas gör att inmatningsmenyn för kodnummer visas. Inmatning av rätt kodnummer häver barnlåset temporärt tills strömmen slås av.

### Sortera

Kanaler kan sorteras i önskad ordning.

- 1 Upprepa åtgärderna i steg 1 till 4 under **Programinställning**.
- 2 Tryck på ◀▶ för att välja "Ja" och tryck sedan på **OK**.
- 3 Tryck på ▲/▼/◀▶ för att välja en kanal som ska flyttas och tryck sedan på **OK**.
- 4 Tryck på ▲/▼/◀▶ för att flytta till önskad position och tryck sedan på **OK**.
- 5 Upprepa åtgärderna i steg 3 och 4 tills samtliga kanaler är sorterade i önskad ordning.

### Radera program

Det går att radera enskilda program.

- 1 Upprepa åtgärderna i steg 1 till 4 under **Programinställning**.
- 2 Tryck på ◀▶ för att välja "Ja" och tryck sedan på **OK**.
- 3 Tryck på ▲/▼/◀▶ för att välja en kanal som ska raderas och tryck sedan på **OK**.
  - En meddelandeskärm visas.
- 4 Tryck på ◀▶ för att välja "Ja" och tryck sedan på **OK** för att radera det valda programmet. Alla efterföljande program flyttas uppåt.
- 5 Upprepa åtgärden i steg 3 och 4 tills alla önskade kanaler har raderats.

### Barnlås

Endast TV

Medger användning av ett kodnummer för att förhindra oavsiktlig ändring av vissa inställningar.

#### Ändring av kodnummer

- 1 Tryck på **MENU** för att visa skärmen MENY.
- 2 Tryck på ◀▶ för att välja "Inställning".
- 3 Tryck på ▲/▼ för att välja "Barnlås" och tryck sedan på **OK**.

Ändra låskoden	
Nollställning	
Ny låskod	----
Bekräfta	----

- 4 Mata in det 4-siffriga kodnumret med tangenterna **0 – 9**.

- 5 Bekräfta genom att ange samma 4-siffriga kodnummer som i steg 4.

- Meddelandet "Ändring av personlig systemkod har fullbordats." visas.

#### ANM.

- För att kunna titta på en låst kanal måste ett kodnummer först anges. (Vi hänvisar till denna sida och sidan 27 angående låsning av kanaler från visning i analog-TV-läge eller DTV-läge.) Vid val av en låst kanal visas ett meddelande om angivning av kodnummer på skärmen. Tryck då på **OK** för att få fram rutan för inmatning av kodnummer.

### Nollställning av kodnummer

Det går att återställa kodnumret till det fabriksinställda kodnumret "1234".

- 1 Upprepa åtgärderna i steg 1 till 3 under **Ändring av kodnummer**.
- 2 Ange kodnumret.
- 3 Tryck på ▲/▼ för att välja "Nollställning" och tryck sedan på **OK**.
- 4 Tryck på ◀▶ för att välja "Ja" och tryck sedan på **OK**.

#### ANM.

- För säkerhets skull bör du anteckna ditt kodnummer (PIN) på baksidan av denna bruksanvisning, klippa ut det och förvara det utom räckhåll för barn.
- Vi hänvisar till sidan 32 angående återställning av kodnumret till det fabriksinställda kodnumret "1234" om du glömts eller tappat nuvarande kodnummer.

### Inmatningsetikett

Varje ingångskälla kan tilldelas en önskad etikett.

- 1 Tryck på ↵ för att välja önskad ingångskälla.
- 2 Tryck på **MENU** för att visa skärmen MENY.
- 3 Tryck på ◀▶ för att välja "Inställning".
- 4 Tryck på ▲/▼ för att välja "Inmatningsetikett" och tryck sedan på **OK**.
- 5 Tryck på ▲/▼/◀▶ för att välja varje tecken i det nya namnet för ingångskällan och tryck sedan på **OK**.
- 6 Upprepa steg 5 ovan tills hela namnet är ifyllt och tryck sedan på **OK**.
  - Ett namn kan bestå av upp till 6 tecken.
  - Om ett etikettnamn består av färre än 6 tecken ska du välja "SLUT" och sedan trycka på **OK**.

#### ANM.

- Det går inte att ändra etikett när ingångskällan TV eller DTV är vald.

## Menyoperationer

### Position

Endast TV/DTV/AV

#### Menyoperation: C (sidan 12)

Ställ in en bilds position horisontellt och vertikalt.

##### POST

**H.Pos.:** Bilden centreras genom flyttning åt vänster eller höger.

**V.Pos.:** Bilden centreras genom flyttning uppåt eller neråt.

##### ANM.

- **Inställningar lagras separat för varje ingångskälla.**
- Beroende på insignaltyp kan det hända att en positionsinställning inte är tillgänglig.

### WSS (Bredskärmssignalering)

Endast TV/DTV/AV

#### Menyoperation: A (sidan 12)

WSS gör att TV:n automatiskt kan skifta mellan olika bildformat.

##### ANM.

- Försök att ställa in lämpligt Bredbildsläge om korrekt bildformat inte ställs in. WSS fungerar inte för sändningar som inte innehåller någon WSS-information, även om funktionen är aktiverad. (Se sid. 20.)

### Läget 4:3

Endast TV/DTV/AV

#### Menyoperation: A (sidan 12)

WSS-signalen har automatiskt omkoppling för 4:3 som medger val mellan Normal och Panorama.

##### POST

**Normal:** Normalt omfång med bildproportionerna 4:3 eller 16:9

**Panorama:** Bred bild utan kantrensor

#### Läget 4:3 med WSS-signal

##### Läget 4:3 "Normal"



##### Läget 4:3 "Panorama"



### Finsynk

Endast PC

#### Menyoperation: C (sidan 12)

Vanligtvis justerar TV:n automatiskt bildposition för bilder från en dator (funktionen Autosynk.). I vissa fall krävs dock manuell justering för att optimera bilden.

##### POST

**H.Pos.:** Bilden centreras genom flyttning åt vänster eller höger.

**V.Pos.:** Bilden centreras genom flyttning uppåt eller neråt.

**Klocka:** Ändra denna inställning om bildflimmer med lodräta ränder förekommer.

**Fas:** Ändra denna inställning om tecken har låg kontrast eller om bildflimmer förekommer.

##### ANM.

- Om bildpositionen behöver ändras, så ändra positionen med hjälp av datorn.

### XGA-läge

Endast PC

#### Menyoperation: C (sidan 12)

En av de tre insignaler som anges på listan nedan kan väljas för att justera bildupplösningen vid PC-inmatning av XGA-signalerna.

1024 × 768
1280 × 768
1360 × 768

##### ANM.

- Beroende på grafikkortet kan det hända att bilder med upplösningen 1360 × 768 inte visas korrekt.

### Språk

#### Menyoperation: A (sidan 12)

Önskat språk kan väljas på inställningsmenyn. Välj önskat språk från listan på skärmen.

### Tillför ström

Endast TV/DTV/AV

#### Menyoperation: A (sidan 12)

Slår på eller av strömmen till antennen ansluten till antenningången. (Se sid. 4.)

### Meny Alternativ

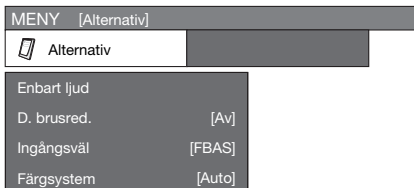

##### ANM.

- Menyn "Inst. av HDMI" visas enbart när "EXT6" eller "EXT7" valts från menyn INGÅNGSKÄLLA.

### Enbart ljud

#### Menyoperation: A (sidan 12)

När du lyssnar på ett musikprogram går det att slå av TV:n och enbart lyssna på ljudet.

##### POST

**Av:** Både bilder på skärmen och ljud återges.

**På:** Ljud återges utan bilder på skärmen.

## Menyoperationer

### D. brusred.

Endast TV/DTV/AV





#### Menyoperation: A (sidan 12)

Denna funktion framställer en tydligare bild. (Av, Hög, Låg)





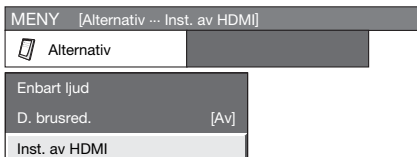

### Inst. av HDMI

Endast AV

Val av ingången HDMI (High-Definition Multimedia Interface) (högupplösande multimedigränssnitt).

- 1 Titta på en bild från HDMI-utrustning genom att välja "EXT6" eller "EXT7" (den ingång som används) från menyn "INGÅNGSKÄLLA" med  på fjärrkontrollen eller på TV:n.
- 2 Tryck på **MENU** för att visa skärmen MENY.
- 3 Tryck på /  för att välja "Alternativ".
- 4 Tryck på /  för att välja "Inst. av HDMI" och tryck sedan på **OK**.
  - Menyn "Inst. av HDMI" visas enbart när "EXT6" eller "EXT7" valts från menyn INGÅNGSKÄLLA.



- 5 Tryck på /  för att välja önskad post och tryck sedan på **OK**.
- 6 Tryck på / / /  för att välja önskad inställning och tryck sedan på **OK**.

Inställningsposter för HDMI	Valbara poster	Beskrivning
Signaltyp*	RGB/YCbCr 4:4:4/YCbCr 4:2:2	Välj videosignaltypen från ingången HDMI.
Färgmatris*	ITU601/ITU709	Välj metod för intern färgutrymmesomvandling vid inmatning av en RGB-signal.
Dynamikomfång*	Normal/Förhöjd	Välj omfång för signalamplitud. Välj vanligtvis "Normal".
Autovisning	Avaktivera/ Aktivera	Välj om Bredbildsläge ska användas baserat på signaligenkänning, inklusive signalen HDMI.
Ljudval**	Digital/Analog	Välj "Digital" för en ljudsignal via uttaget HDMI. Välj "Analog" för en ljudsignal via uttaget AUDIO.

#### ANM.

- Anlita bruksanvisningen för den yttre utrustningen gällande signaltyp.
- Poster med \* kan visas i grått (med ) beroende på typen av insignal från den yttre utrustningen.
- Poster märkta \*\* är endast tillgängliga medan EXT6 är valt.

### Ingångsval

#### Menyoperation: A (sidan 12)

Ställ in korrekt signaltyp för en ansluten källa.

Ingångskälla	Signaltyp
EXT 1	Y/C, FBAS, RGB
EXT 2	Y/C, FBAS, RGB

#### ANM.

- Om ingen bild (färgbild) visas på skärmen ska du prova att välja den andra signaltypen.
- Vi hänvisar till bruksanvisningen för ansluten produkt angående dess signaltyp.
- TV, EXT3, EXT4, EXT5, EXT6 och EXT7 visas inte i Ingångsval.
- Om både FBAS- och RGB-signaler matas in till ingången EXT 1 eller EXT 2 via en SCART-kabel, så kan det hända att TV:n matar ut RGB-signaler trots att FBAS har valts för respektive utgång. Detta beror i så fall på inställningen på den externa utrustningen ifråga.

### Färgsystem

Endast TV/AV

#### Menyoperation: A (sidan 12)

Färgsystemet kan ändras till ett som är kompatibelt med den bild som visas på skärmen.

(Auto, PAL, SECAM, NTSC3.58, NTSC4.43, PAL-60)

#### ANM.

- Fabriksförinställningen är "Auto".
- Efter val av inställningen "Auto" ställs färgsystem för varje kanal in automatiskt. Om en bild är otydlig ska du välja ett annat färgsystem (t.ex. PAL, SECAM).
- "NTSC3.58", "NTSC4.43" och "PAL-60" kan inte väljas i läget för kanalinställning på TV:n.

# Praktiska funktioner

## Bredbildsläge

Endast TV/AV

Det går att välja önskad bildstorlek. Valbara bildstorlekar varierar beroende på signaltypen som mottages.

### POST (för signalen SD [standarddefinition])

**Normal:** För standardbilder i formatet 4:3. En kantrand visas till vänster och höger om bilden.

**Zoom 14:9:** För brevlådebilder i formatet 14:9. En tunn kantrand visas till vänster och höger om bilden. För vissa program syns även kantränder ovanför och under bilden.

**Panorama:** I detta läge är bilden horisontellt utdragen mot skärmens båda sidokanter.

**Full:** För hoptryckta bilder i formatet 16:9.

**Bildf. 16:9:** För brevlådebilder i formatet 16:9. För vissa program syns kantränder ovanför och under bilden.

**Bildf. 14:9:** För brevlådebilder i formatet 14:9. För vissa program syns kantränder ovanför och under bilden.

### POST (för signalen HD [High-Definition])

**Full:** Visar en översvept bild. Klipper alla sidor av skärmen.

## Manuellt val

- 1 Tryck på **[+]**.
  - Menyn Bredbildsläge visas på skärmen.
  - På menyn visas en lista över de bredbildslägen som kan väljas för den typ av videosignaler som tas emot för tillfället.
- 2 Tryck på **[+]** eller **▲/▼** medan menyn Bredbildsläge visas på skärmen.
  - Varje alternativ avspeglas direkt på bildskärmen när du rullar genom dem. Det är onödigt att trycka på **OK**.

## Automatiskt val

Vid inställning av WSS och Läget 4:3 i inställningsmenyn på sidan 18 väljs automatiskt optimalt Bredbildsläge för varje sändning, videobandspelare eller DVD-skiva som innehåller WSS-information.

## Menyn WSS

Ställ in WSS på menyn Inställning på "På" för att aktivera automatiskt val. (Se sid. 18.)

## Menyn Läget 4:3

Ställ önskad bredbildstyp genom att välja "Normal" eller "Panorama" på menyn Läget 4:3. (se sid. 18.)

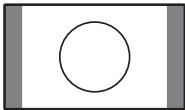

Läget 4:3 inställt på "Normal"

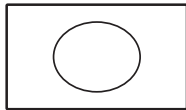

Läget 4:3 inställt på "Panorama"

### ANM.

- Automatiskt val fungerar inte för sändningar som inte innehåller någon WSS-information, även om WSS-alternativet är aktiverat.

## Bredbildsläge

Endast PC

Det går att välja önskad bildstorlek.

- 1 Tryck på **[+]**.
  - Menyn Bredbildsläge visas på skärmen.
- 2 Tryck på **[+]** eller **▲/▼** för att välja önskad post på menyn.

### ANM.

- Anslut datorn innan du gör några justeringar (se sid 10).
- Valbara bildstorlekar kan variera beroende på ingående signaltyp.

### EXEMPEL

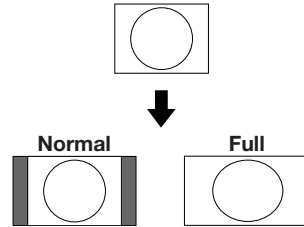

### POST



**Normal:** Bevarar ursprungligt bildformat i full skärmstorlek.

**Full:** Bilden fyller skärmen till fullo.

## Praktiska funktioner

### Stillbild

Det är möjligt att frysa en rörlig bild på skärmen.

- 1 Tryck på .
- 2 Tryck på  igen för att lämna stillbilden.

#### ANM.



- "Visning av stillbild ej möjlig." visas på skärmen när funktionen inte kan utnyttjas.
- Stillbilden försvinner automatiskt efter 30 minuter.

### Text-TV-funktion

#### Vad är text-TV?

Text-TV-sändningar förmedlar sidor av information och underhållning till TV-apparater försedda med text-TV-funktion. Din TV mottager text-TV-signaler från en TV-station och avkodar dessa till grafiskt format som går att läsa. Du kan titta på nyheter, väderprognoser, sport, aktiekurser, programtablåer och mycket annat.

#### Att slå text-TV på och av

- 1 Välj en TV-kanal eller yttre ingångskälla som förmedlar text-TV-program.
- 2 Tryck på  för att visa text-TV.
- 3 Tryck på  igen för att se text-TV-bilden på skärmens högra del medan en normal bild visas på den vänstra delen.
  - Vart tryck på  gör att skärmen ändras såsom visas nedan.

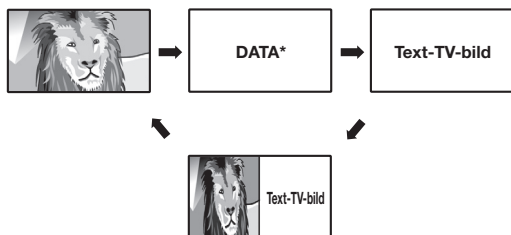

- \* Detta kan uppstå i inmatningsläget DTV.
- Meddelandet "Text-TV ej tillgänglig." visas om du väljer ett program som ej sänder text-TV-signaler.
- Samma meddelande visas i andra visningslägen om inga text-TV-signaler finns tillgängliga.



#### ANM.

- Text-TV-visning fungerar inte efter val av RGB som signaltyp. (Se sid. 19.)

### Tidvisning

Den tidsinformation som följer med DTV- och text-TV-sändningar kan fås fram på skärmen.





#### ANM.

- Hoppa över punkt 1 vid DTV-mottagning.
- 1 Välj en TV-kanal som erbjuder text-TV-information.  
(Tidsinformationen uppbringas automatiskt.)
  - 2 Tryck på . Kanalskärmen uppträder på TV:n.
  - 3 Tryck på  igen under de få sekunder kanalindikeringen visas på skärmen.  
Tidsinformation visas under kanalindikeringen i några sekunder.
  - 4 Tidsinformationen kan tas fram på skärmen genom att följa anvisningarna i steg 2 och 3 ovan också vid byte av TV-kanal.

#### ANM.

- Tidvisningen kan inte lagras efter att strömmen slagits av. Följ anvisningarna i steg 1 till 4 på nytt efter att strömmen slagits på igen.
- Om tidsinformationen har erhållits korrekt kan den tas fram för visning längst upp till höger på skärmen genom att trycka på **MENU**.

### Tangentfunktioner

Tangenter	Beskrivning
P (^/∨)	Höj eller sänk sidnumret.
Färgknappar (Röd/Grön/Gul/Blå)	Genom att trycka på någon av färgknapparna (Röd/Grön/Gul/Blå) på fjärrkontrollen kan motsvarande grupp eller bunt sidor angivna inom en parentes med samma färg längst ner på skärmen väljas.
0 - 9	Direktvälj en sida, från 100 till 899, med hjälp av knapparna 0 - 9.
 (Dold visning för text-TV)	Visa eller gömma dold information såsom svaret på en fråga.
 (Frysning/ Stopp)	Stoppa automatisk uppdatering av text-TV-sidor eller frigör låsläget.
 (Text för text-TV)	Uppvisa textning eller lämna textningsskärmen. <ul style="list-style-type: none"><li>• Texter visas inte om den sändande stationen inte överför sådan information.</li></ul>
 (Undersida)	Uppvisa eller gömma undersidor. <ul style="list-style-type: none"><li>• Röd tangent: Hoppa till föregående undersida.</li><li>• Grön tangent: Hoppa till nästa undersida.</li><li>• Dessa två tangenter anges på skärmen av tecknen - och +.</li></ul>

# Operationer på DTV-menyn

## Driftstangenter för DTV-menyn

Använd följande knappar på fjärrkontrollen för att styra DTV-menyn.

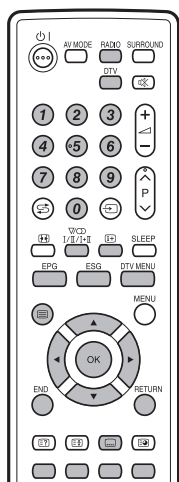

- Tryck för att visa valskärmen för textning.
- Tryck för att visa text-TV eller starta presentation av MHEG5, om tillgänglig.
- 0 - 9** : Utöver direkt kanalinställning har var och en av sifferknapparna **1** - **9** en unik funktion tilldelad för skärmen Programinställning.
- DTV**: Tryck för att tillgå DTV-läget.
- EPG**: Tryck för att öppna skärmen EPG.
- ESG**: Tryck för att öppna skärmen ESG.
- RADIO**: Tryck för att skifta mellan läget TV och RADIO.
  - På grund av stora variationer i utsända volymnivåer i läget RADIO orsakar en del stationer distorsion i ljudet vid inställning av för hög volymnivå.
- Tryck för att öppna skärmen Multiljud.
- DTV MENU**: Tryck för att öppna eller stänga DTV-menyn.
- Tryck för att öppna stationsbaneret eller visa detaljerad information från skärmen EPG/ESG.
- Tryck för att välja önskad post på meny eller för att justera den valda posten.
- OK**: Tryck här för att gå vidare till nästa steg eller för att slutföra en inställning. Tryck för att öppna Programlista när ingen annan menyskärm är aktiv. (Gäller ej när en extern ingångskälla är vald.)
- END**: Tryck för att lämna nuvarande menyskärm utan att lagra ändringar.
- Färg**: Varje färgad knapp är tilldelad en unik funktion på menyskärmen.
- RETURN**: Tryck här för att återgå till föregående steg.

## DTV-skärmvisning

### Exempel

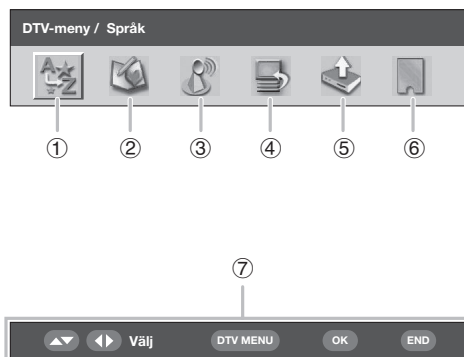

- 1 Språk**
  - Anpassning av språkpreferens för tillämpning av ljud och MHEG5.
- 2 Kanalinställning**
  - För att utföra inställningar för varje station. Dessa inkluderar funktionerna: Fav (favorit), Lås, Fl. (flytta), Fl. t. (flytta till), Ö.h. (överhoppa), Välj, Rad. (radera), Etik. (etikett) och Visa.
- 3 Installation**
  - För avsökning av alla stationer tillgängliga i området, eller för att namnge/radera/omsöka vald bärare.
- 4 Systeminställning**
  - För inställning av funktionerna skärmvisning och barnlås.
- 5 Tillbehör**
  - För visning av nuvarande version av programvaran eller för att medge uppgradering av programvaran.
- 6 Gemensamt gränssnitt**
  - För visning av detaljer för nuvarande gemensamma gränssnitt.
- 7 Navigeringstangenter**
  - Att navigera inom DTV-menyn.

## Gemensamma DTV-operationer

### Gemensamma operationer på DTV-menyn

- 1** Tryck på **DTV** eller för att tillgå DTV-läget.
- 2** Tryck på **DTV MENU** för att ta fram DTV-menyn på skärmen.
- 3** Tryck på för att välja önskad meny och sedan på **OK** vid behov.
  - Från denna punkt varierar menyoperationerna beroende på vilken post du vill justera. Se respektive avsnitt för olika menyoperationer.
  - Det går inte att välja någon DTV-relaterad menypost om inte "Autoinstallation" har avslutats.
  - Tryck på **RADIO** för att skifta mellan läget DTV och Radio.
  - Tryck på **END** för att lämna nuvarande skärm utan att lagra ändringen.



## Operationer på DTV-menyn

### Angående användning av skärmen Alfanumerisk teckenuppsättning

I vissa fall uppmanas du att inmata tecken. Se nedan för närmare detaljer.

#### Exempel på skärmen Alfanumerisk teckenuppsättning

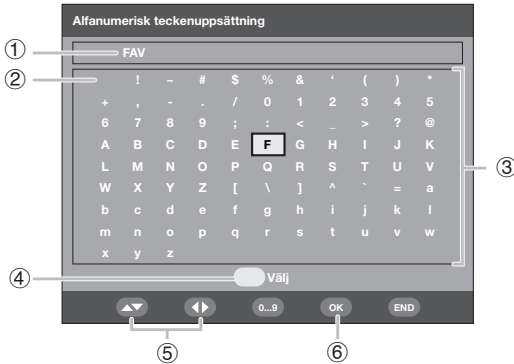

- Inmatningsfält**
- Mellanrum**  
Välj detta för att lägga till eller skriva över med ett mellanrum.
- Teckenvälsfält**
- GUL (Välj) knapp**  
Tryck för att flytta från inmatningsfältet och teckenvälsfältet.
- Knapparna ▲/▼/◀/▶**  
Tryck för att flytta markören.
- OK-knapp**  
**I inmatningsfältet:**  
Bekräftat det nya namnet.  
Efter tryck på **OK** för att bekräfta visas ett bekräftelsemeddelande.  
Tryck på ◀/▶ för att välja "Ja" och tryck sedan på **OK**.  
**I teckenvälsfältet:**  
Bekräftat det inmatade tecknet.

#### Exempel på användning av skärmen Alfanumerisk teckenuppsättning

- Ta fram teckenuppsättningskärmen från skärmen "Etik." eller "Bärrarinställning". (Se sid. 25 och 26.)
- Tryck på **GUL (Välj)** för att flytta markören till teckenvälsfältet.
- Tryck på ▲/▼/◀/▶ för att välja önskat tecken och tryck sedan på **OK**. Upprepa denna åtgärd tills hela det nya namnet är inmatat.
  - Använd mellanrum för att lägga till mellanrum eller skriva över.
- Registrera det nya namnet genom att trycka på **GUL (Välj)** för att flytta tillbaka markören till inmatningsfältet.
- Tryck på **OK**.
  - Ett bekräftelsemeddelande visas.
- Tryck på ◀/▶ för att välja "Ja" och tryck sedan på **OK**.

### Språk

Välj språkinställning för ljudet (om ett program sänds på fler än ett språk) och för MHEG5.

- Tryck på **OK** medan markören står på "Språk".
- Tryck på ▲/▼ för att välja "1:a föredragna ljud", "2:a föredragna ljud", "3:e föredragna ljud" eller "MHEG5".
- Välj önskat språk för varje post.

#### ANM.

- Se sidan 18 för ändring av språket som visas på skärmen.
- Se sidan 31 för ändring av textningsspråk.
- Se sidan 31 för närmare detaljer om MHEG5.

#### Lista över tillgängliga språk

Baskiska	Grekiska
Katalanska	Italienska
Kroatiska	Norska
Tjeckiska	Polska
Danska	Portugisiska
Nederländska	Ryska
Engelska*	Serbiska
Finska	Slovakiska
Franska	Spanska
Gäliska*	Svenska
Galiciska	Turkiska
Tyska	Kymriska*

\* Tillgängliga språk för MHEG5.

### Programinställning

Utför olika inställningar för varje station. Tryck på de fördelade sifferknapparna 1 - 9 för att tillgå funktionerna som anges nedan.

Tryck på **OK** medan markören befinner sig vid "Programinställning".

#### Exempel på skärmen Programinställning



#### ANM.

- I bildfönstret visas en tom bild medan en lista över radiostationer är framtagen.

## Operationer på DTV-menyn

### Fav (favorit)

Tilldela stationer till 4 olika favoritgrupper.

- 1 Tryck på ▲/▼ för att välja önskad station.
- 2 Tryck på ① på fjärrkontrollen. En valruta visas.
- 3 Tryck på ▲/▼ för att registrera den valda stationen i någon av de 4 favoritgrupperna (Ingen, Fav 1 ... Fav 4) och tryck sedan på **OK**. En ikon som anger att stationen har favoritstatus visas.
  - Tryck inte på **END** för att lämna skärmen i detta läge om du vill registrera ändringen.
- 4 Tryck på **OK**.
- 5 Nu kan du enkelt välja dina favoritstationer från programlistan. (Se sid. 30.)

#### ANM.

- Det går inte att registrera samma station i två olika favoritgrupper.

### Lås

När en station är låst måste du mata in din låskod för att ställa in denna.

- 1 Tryck på ▲/▼ för att välja önskad station.
- 2 Tryck på ② på fjärrkontrollen.

Mata här in din låskod om en sådan redan är inställd. Mata i annat fall in den förinställda låskoden "1234".

En ikon visas om stationen är låst.

  - Tryck på ② för att slå på eller av låsikonen. (Aktuell låskod måste matas in vid borttagning av låsikonen.)
  - Tryck inte på **END** för att lämna skärmen i detta läge om du vill registrera ändringen.

- 3 Tryck på **OK**.

#### ANM.

- Se sedan 17 för inställning av låskoden.

### Fl. (flytta)

Sortera ordningen på de valda stationerna genom att flytta stationers position.

- 1 Tryck på ▲/▼ för att välja önskad station.
- 2 Tryck på ③ på fjärrkontrollen. En ikon visas om en station ska flyttas.
  - Tryck på ③ för att slå på eller av flyttningsikonen.
- 3 Flytta den valda stationen till önskad position med ▲/▼ och tryck sedan på **OK**.
  - Tryck inte på **END** för att lämna skärmen i detta läge om du vill registrera ändringen.
- 4 Tryck på **OK** för att registrera ändringen.

#### EXEMPEL:

##### Flyttning av "002 ZDF" till läget framför "001 ARD"

Grundordning: Tryck på ▲/▼ för att välja önskad station i ordningen 001←→002←→003←→004.  
Omsorterad ordning: Tryck på ▲/▼ för att välja önskad station i ordningen 002←→001←→003←→004.

001 ARD	→	002 ZDF
002 ZDF		001 ARD
003 SAT. 1		003 SAT. 1
004 RTL		004 RTL

### Fl. t. (flytta till)

Använd denna funktion till att byta position mellan två utvalda stationer.

- 1 Tryck på ▲/▼ för att välja önskad station.
- 2 Tryck på ④ på fjärrkontrollen.
- 3 Ange det nummer du vill ändra till med hjälp av sifferknapparna ① - ⑨ och tryck sedan på **OK**. Positionerna för de valda stationerna kastas om.
  - Tryck inte på **END** för att lämna skärmen i detta läge om du vill registrera ändringen.
  - Det går inte att ange ett stationsnummer som inte finns listat.
- 4 Tryck en gång till på **OK**, så att meddelandet "Uppdatering lyckades" visas. Ändringen är därmed registrerad.

001 ZDF	→	001 RTL
002 ARD		002 ARD
003 SAT. 1		003 SAT. 1
004 RTL		004 ZDF

### Ö.h. (överboppa)

Stationer ställda på överboppning ställs inte in vid tryck på **P** (▲/▼).

- 1 Tryck på ▲/▼ för att välja önskad station.
- 2 Tryck på ⑤ på fjärrkontrollen. En ikon visas om en station ska överhoppas.
  - Tryck på ⑤ för att slå på eller av överboppningsikonen.
  - Tryck inte på **END** för att lämna skärmen i detta läge om du vill registrera ändringen.
- 3 Tryck på **OK**.

#### ANM.

- Titta på stationer som ska överhoppas med hjälp av sifferknapparna ① - ⑨ eller val från programlistan.

## Operationer på DTV-menyn

### Välj

Använd denna funktion för att direkt hoppa till önskad station. Detta är praktiskt när det finns många stationer på skärmen att rulla över.

- 1 Tryck på **6** på fjärrkontrollen. Nu går det att ändra stationsnumret på skärmens vänstra sida.
- 2 Mata in numret med sifferknapparna **0** - **9** och tryck sedan på **OK**. Den valda stationen framhävs.

### Rad. (radera)

Radera vald(a) station(er) från minnet.

- 1 Tryck på **▲/▼** för att välja önskad station.
- 2 Tryck på **7** på fjärrkontrollen. En ikon på skärmen visar stationen som ska raderas.
  - Tryck på **7** för att slå på eller av raderingsikonen.
  - Tryck inte på **END** för att lämna skärmen i detta läge om du vill registrera ändringen.
- 3 Tryck på **OK**.
  - Ett bekräftelsemeddelande visas.
- 4 Tryck på **◀/▶** för att välja "Ja" och tryck sedan på **OK**.

### Etik. (etikett)

Ändra enskilda stationsnamn.

- 1 Tryck på **▲/▼** för att välja önskad station.
- 2 Tryck på **8** på fjärrkontrollen. En skärm med teckenuppsättning visas.
- 3 Mata in det nya namnet på stationen. Se sidan 23 för detaljer om användning av skärmen med teckenuppsättning.

### Visa

Ställ in stationen som visas i bildfönstret.

- 1 Tryck på **▲/▼** för att välja önskad station.
- 2 Tryck på **9** på fjärrkontrollen.
  - Bilden som visas i bildfönstret ändras.
- 3 Tryck på **END** för att lämna skärmen Programinställning och titta på en full skärmbild.

## Installation

Detta avsnitt beskriver hur du utför DTV-inställningar efter att ha utfört **Ursprunglig autoinstallation (DTV)** på sidan 8.

### Autoinstallation

TV:n avkänner och lagrar automatiskt alla tillgängliga stationer i området. Se **Ursprunglig autoinstallation (DTV)** på sidan 8 för detaljer.

#### ANM.

- Om TV:n identifierar en ny bärare/station, som har blivit tillgänglig efter att "Autoinstallation" har utförts, så visas meddelandet "Vill du spara?". Tryck på **◀/▶** för att välja "Ja" eller "Nej" och tryck därefter på **OK**.

### Bärvågsskanning

Lägg till en ny bärare manuellt genom att mata in ett bärarnummer eller frekvensband.

- 1 Tryck på **◀/▶** för att välja "Installation".
- 2 Tryck på **▲/▼** för att välja "Bärvågsskanning" och tryck sedan på **OK**.

Mata här in din låskod om en sådan redan är inställd. Mata i annat fall in den förinställda låskoden "1234".

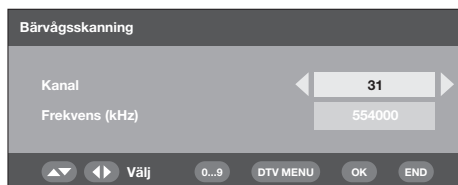

- 3 Tryck på **▲/▼** för att välja "Kanal", sedan på **◀/▶** för att ange bärarnumret och därefter på **OK**.
  - Frekvensen för den valda bäraren i cellen nedan ändras på motsvarande sätt.
- 4 Efter avslutad avsökning visar skärmen alla tillgängliga stationer för det valda omfånget.
- 5 Ett bekräftelsemeddelande visas. Tryck på **◀/▶** för att välja "Ja" och tryck sedan på **OK** för att lagra ändringen.

#### ANM.

- Det går att mata in frekvensen direkt istället för att utföra steg 3. Välj i så fall "Frekvens (kHz)", mata in numret med sifferknapparna **0** - **9** och tryck sedan på **OK**. Använd **◀/▶** för att flytta mellan siffrorna.
- Efter utförande av "Bärvågsskanning" återställs ordningen som lagrats med hjälp av funktionen "Fl." till den ursprungligt inställda ordningen.
- Se sidan 17 för inställning av låskoden.

### Bärrarinställning

Detta gör att du kan ändra namn på (Etik.), radera eller omskanna bärare. "Bärare" i detta sammanhang avser en station som sörjer för enskilda former av service.

- 1 Tryck på ◀▶ för att välja "Installation".
- 2 Tryck på ▲/▼ för att välja "Bärrarinställning" och tryck sedan på **OK**.

Mata här in din låskod om en sådan redan är inställd. Mata i annat fall in den förinställda låskoden "1234".



- 1 **Namnändring av vald bärare:**  
Välj önskad bärare och tryck sedan på **RÖD (Etik.)**. Skärmen med tekenuppsättning visas. Mata in ett nytt namn för bäraren. Se sidan 23 för detaljer om användning av skärmen med tekenuppsättning.
- 2 **Att radera vald bärare:**  
Välj önskad bärare och tryck sedan på **GRÖN (Rad.)**.  
En ikon visas som anger bäraren som ska raderas. Tryck på **GRÖN** för att slå på eller av raderingsikonen.  
Tryck på **OK**.  
Ett bekräftelsemeddelande visas.  
Tryck på ◀▶ för att välja "Ja" och tryck sedan på **OK**.
- 3 **Att omskanna vald bärare:**  
Välj önskad bärare och tryck sedan på **BLÅ (Omsk.)**.  
Omskanning startar.  
Ett bekräftelsemeddelande visas.  
Tryck på ◀▶ för att välja "Ja" och tryck sedan på **OK**.

#### ANM.

- Efter omskanning av den valda bäraren återställs ordningen som lagrats med hjälp av funktionen "Fl." till den ursprungligt inställda ordningen.

### Systeminställning

Utför inställning av skärmvisning och barnlås.

### OSD-inställning

Utseendet på skärmvisningen och stationsbanerets position/tidslängd går att justera.

- 1 Tryck på ◀▶ för att välja "Systeminställning".
- 2 Tryck på ▲/▼ för att välja "OSD-inställning" och tryck sedan på **OK**.

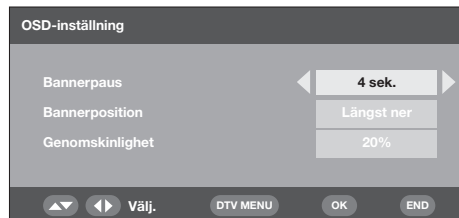

- 3 Tryck på ▲/▼ för att välja önskad post.
- 4 Tryck på ◀▶ för att välja önskad parameter och tryck sedan på **OK**.
- 5 Ett bekräftelsemeddelande visas. Tryck på ◀▶ för att välja "Ja" och tryck sedan på **OK** för att lagra ändringen.

Poster för OSD-inställning	Valbara poster	Beskrivning
<b>Banerpaus</b>	1 sek./2 sek./... 7 sek./Ingen	Välj hur länge stationsbanerets information ska visas på skärmen.
<b>Banerposition</b>	Längst upp/Längst ner	Välj om stationsbanerets information ska visas överst eller underst på skärmen.
<b>Genomskinlighet</b>	Ingen/10%/20%/...50%	Välj önskad nivå för skärmvisningens genomskinlighet. * Genomskinligheten för visning av stationsbaner kan inte justeras.

## Operationer på DTV-menyn

### Barnlås

Denna funktion medger låsning av vissa TV- och radiostationer. Den förhindrar barn från att titta på våldsamma och andra olämpliga program.

- 1 Tryck på ◀▶ för att välja "Systeminställning".
- 2 Tryck på ▲/▼ för att välja "Barnlås" och tryck sedan på **OK**.
- 3 Mata här in din låskod om en sådan redan är inställd. Mata i annat fall in den förinställda låskoden "1234".
- 4 Tryck på ◀▶ för att välja önskad ålder/grad (4 ...18/Universal/Parental/X-rated/Ingen) och tryck sedan på **OK**.

- "Ingen", "Barn", "Ungdom" och "Vuxen" är de graderingar som används i Sverige (kontakta vederbörliga organisationer angående detaljer).

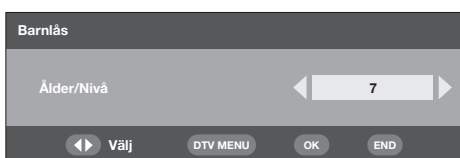

#### ANM.

- "Universal" (Univ.) och "Parental" (Föräldr.) är graderingar som används enbart i Frankrike.
- "X-rated" (X-klassad) är en gradering som används enbart i Spanien.
- Se sedan 34 för detaljer om gradering.

### Tillbehör

Kontrollera versionsinformation om den digitala modulen och medge dess uppgradering (om tillgänglig).

### Version (Programversion)

- 1 Tryck på ◀▶ för att välja "Tillbehör".
- 2 Tryck på ▲/▼ för att välja "Version" och tryck sedan på **OK**.
  - Programvarans version visas.

### Uppgradering av program

Programvaran för styrning av den inbyggda DTV-avkodaren kan uppgraderas vid behov. I Storbritannien och Sverige kan detta göras via Over Air Download.

#### Förberedelser

Kontrollera och anteckna programvarans nuvarande versionsnummer såsom i steg 2 under **Version (Programversion)**.

#### Manuell uppgradering

- 1 Tryck på ◀▶ för att välja "Tillbehör".
- 2 Tryck på ▲/▼ för att välja "Uppgradering av program" och tryck sedan på **OK**. TV:n kontrollerar alla bärare om det finns en ny programvara tillgänglig för uppgradering.

##### ① Om uppgradering via Over Air Download kan göras vid tillfället:

Ett bekräftelsemeddelande frågar om du vill acceptera uppgraderingen. Nerladda direkt genom att trycka på ◀▶ för att välja "Ja" och tryck sedan på **OK**. Efter avslutad uppgradering startas TV:n om automatiskt med den nya programvarversionen installerad. Uppskjut nerladdning genom att trycka på ◀▶ för att välja "Nej" och tryck sedan på **OK**. Mata in en mera passande nerladdningstid på angivet sätt. Uppgradering av program utförs inte om ingen ny programvara finns tillgänglig vid den nerladdningstid som anges.

##### ② Om uppgradering via Over Air Download EJ kan göras vid tillfället:

Ett meddelande upplyser om att ingen programvara finns tillgänglig för nerladdning.

- 3 Kontrollera versionsnumret på den nya programvaran för att bekräfta uppgraderingen.

#### Automatisk uppgradering

- 1 Ett bekräftelsemeddelande visas vid inställning av en station som söker för uppgradering via Over Air Download.
- 2 Följ noga uppmaningarna på skärmen.
- 3 Kontrollera versionsnumret på den nya programvaran för att bekräfta uppgraderingen.

#### ANM.

- Utför manuell uppgradering för att avsöka alla bärare för möjlighet att uppgradera.
- Uppgraderingen av programvaran kan ta runt 30 minuter eller rentav längre (upp till 1 timme) beroende på signalstatus. Under pågående uppdatering är det inte möjligt att växla till TV-mottagning eller externt ingångsval eller att ställa TV:n i viloläge med hjälp av strömbrytaren ⏻ eller fjärrkontrollen.

#### OBSERVERA

- Koppla inte loss nätkabeln under pågående uppgradering av programvaran, då detta kan leda till att uppgraderingen misslyckas. Anlita en kvalificerad servicetekniker innan uppgraderingsperioden för programvaran utlöper, om det uppstår ett problem.

### Gemensamt gränssnitt

Kontrollera den detaljerade informationen på den CI-modul (samfärd gränssnittsm modul) och det CA-kort (kort för villkorlig tillgång) som används.

- 1 Tryck på **OK** medan markören befinner sig på "Gemensamt gränssnitt".

- Namnet på CI-modulen visas.

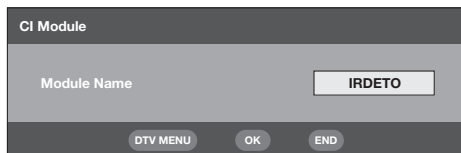

- 2 Tryck på **OK** för att ta fram CI-menyn.
  - Detaljerad information om CA-kortet som används visas.
- 3 Tryck på **▲/▼** för att välja önskad post och tryck sedan på **OK**.
  - Detaljerad information om den valda posten visas.

### Isättning av ett CA-kort

Ett enskilt samfält gränssnitt (CI) av typ DVB tillämpas för att medge användning av ett system för villkorlig tillgång (CA) med hjälp av en inkopplad CA-modul. Kodade sändningar kan ledas via CA-systemet. Om CA-systemet på CI-modulen kräver en smart-card-läsare ska denna läsare utgöra en del av CI-modulen. Vid isättning av ett kompatibelt CA-kort går det att titta på programmet utan vidare åtgärd.

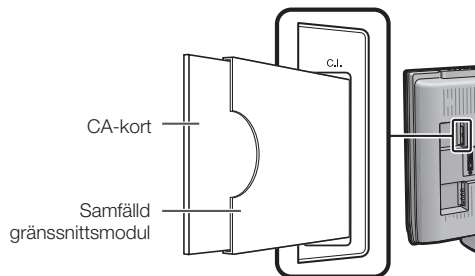

När ett kompatibelt kort inte är isatt:

- ① Välj programmet som kräver ett kompatibelt CA-kort.
  - Varningsskärmen visas.
- ② Sätt i ett kompatibelt CA-kort.
  - Varningsskärmen försvinner och det går att titta på programmet.

CA-system stöds av:

Crypto Works  
Aston CAM  
VIAccess  
Nagra Vision  
Irdeto  
MR CAM

#### ANM.

- För att kunna titta på betal-TV måste du ha upprättat ett avtal med en betal-TV-operatör. Kontakta en sådan förmedlare för närmare detaljer.
- Den samfälda gränssnittsmodulem och CA-kortet medföljer ej och utgör inte valfria tillbehör.

### Strömförsörjning av antennen

Det är möjligt att strömförsörja en antenn via antenningången. (Se sid. 4.)

#### ANM.

- Denna funktion kan aktiveras med den analoga menyn. Se sidan 18 för detaljer.

# Praktiska funktioner (DTV)

## Angående EPG

Med en elektronisk programguide (EPG) går det att kontrollera schemat för DTV- och radioprogram, se detaljerad information om dessa, ställa in ett pågående program och ställa in timern för framtida program.

### Allmän EPG-skärm

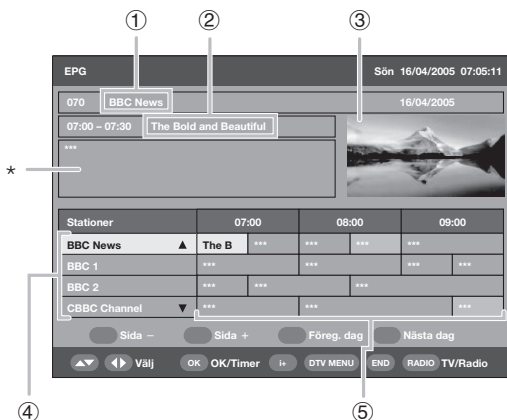

① Stationsnamn

② Programnamn

\* Programinformation

③ Bildfönster

④ Stationslista

• Visar en lista över alla för tillfället tillgängliga stationer. När du rullar nedåt i listan uppdateras raderna i programnamnslistan till höger på därefter.

⑤ Programnamnslista

• Visar namnen på nuvarande program i ett ruttmönster av rader och spalter. Beroende på omständigheterna går det att kontrollera kommande program flera dagar i förväg.  
• Om ett mottaget program inte innehåller något namn, så visas antingen "No event name" eller ett tomt rum. Programmet går emellertid ändå att titta på.

## Användning av EPG

1 Tryck på **EPG**.

• Ett tryck på **RADIO** skiftar mellan läget DTV och Radio.

2 Tryck på **▲/▼/◀/▶** för att tillgå önskad station eller program.

• En liten tidsfördröjning förekommer mellan det att manövrering med **▲/▼/◀/▶** utförs och visning av "Programinformation" och "Bildfönster" ändras.  
• Bilden som visas i bildfönstret ändras.

**På programlistan:**

① Tryck på **▲/▼** för att rulla sidan uppåt/nedåt, eller  
② Tryck på **RÖD** (Sida -) eller **GRÖN** (Sida +) för att hoppa direkt till föregående/nästa sida.

**På programnamnslistan:**

① Tryck på **◀/▶** för att rulla sidan åt vänster/höger, eller  
② Tryck på **GUL** (Föreg. dag) eller **BLÅ** (Nästa dag) för att hoppa direkt till föregående/nästa dag.

3 Tryck på **OK** (OK/Timer) för att titta på ett nu pågående program.

• TV:n visar bilden i fullt skärmformat.  
• Val av ett program som ännu inte startat aktiverar timerläget EPG istället.

**ANM.**

• Ett tryck på **⊕** öppnar skärmen EPG Beskrivning som ger närmare detaljer om det valda programmet. Tryck på **⊕** eller **END** för att lämna skärmen.

## Användning av EPG-timer

När timern är inställd ställer TV:n automatiskt in ett förinställt TV-program när dess programtid nås.

1 Tryck på **EPG**.

2 Tryck på **▲/▼/◀/▶** för att välja önskat program att förinställa från programnamnslistan och tryck sedan på **OK** (OK/Timer).

• Välj ett program som ännu inte startat.

3 Tryck på **RÖD** (Timerläge) och tryck sedan på **▲/▼** för att välja önskad parameter (En gång, Dagligen, Veckovis eller Månadsvis) och tryck sedan på **OK**.

• När ett program väl är förinställt visas det mot en orange bakgrund på programnamnslistan för EPG.  
• Makulera ett förinställt program genom att välja detta, trycka på **GRÖN** (Ta bort timer), trycka på **◀/▶** för att välja "Ja" och sedan trycka på **OK**.



**ANM.**

• Denna funktion kan inte ställas in för låsta stationer eller när barnlåset är aktiverat (Se sid. 24 och 27.).  
• Upp till 8 program kan förinställas med timer funktionen.  
• Om du tittar på ett annat program visas ett varningsmeddelande på skärmen ett par sekunder innan den förinställda tiden.  
• Ett varningsmeddelande visas när två förinställda program överlappar varandra.  
• Det kan dröja flera sekunder innan TV:n slås på efter förinställning av ett program med hjälp av EPG-timern eller om nätkabeln har varit losskopplad.  
• När du aktiverar EPG-timern blir strömförbrukningen i beredskapsläget högre (33 W eller mer) än normalt.  
• När TV:n är avstängd fungerar inte EPG-timern.

● **När EPG-timern används för inspelning:**

• Ställ även in timern på din inspelningsutrustning.  
• Byt inte kanal under pågående inspelning.  
• Om TV:n står i beredskapsläge när den förinställda programtiden närmar sig kommer den att sända inspelningssignaler utan att visa bilder på skärmen.

## Praktiska funktioner (DTV)

### Användning av ESG

En elektronisk serviceguide (ESG) är en förenklad version av EPG, som ger dig blott översiktlig information för snabbare tillgång.

- 1 Tryck på **ESG**.
  - Skärmen ESG visas.



- 2 Tryck på **▲/▼** för att välja önskad station och tryck sedan på **OK**.
  - TV:n visar bilden i fullt skärmformat.

#### ANM.

- Grundläggande tillvägagångssätt är liknande operationerna för EPG.
- ESG delger inte information om framtida program eller tillgång till timerfunktionen.

### Användning av den digitala programlistan

Välj en station genom att använda programlistan istället för sifferknapparna **0** - **9** eller **P** (**▲/▼**).

- 1 Tryck på **OK** när ingen annan meny visas. (Gäller ej när en extern ingångskälla är vald.)

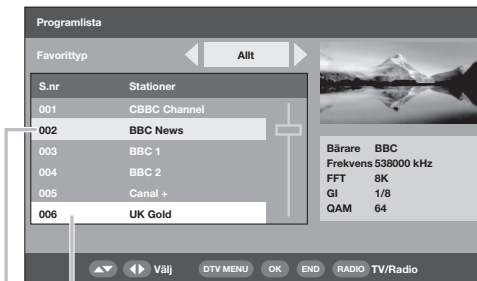

Nu inställd station

Station som visas i bildfönstret

- 2 Skärmen visar stationslistan i läget TV eller Radio sorterad enligt favorittyp (Allt, Fav 1 - 4) såsom ställdes in på sidan 24.
- 3 Tryck på **▲/▼** för att välja önskad station och tryck sedan på **OK**.
  - Bilden som visas i bildfönstret ändras.
- 4 Tryck på **END** för att lämna programlistan och titta på bilden i full skärmstorlek.

### Att titta på ett stationsbaner

Ett stationsbaner visar programnamn, programmets start/sluttid och annan praktisk information.

- 1 Tryck på **i+**.

#### Stationsbaner

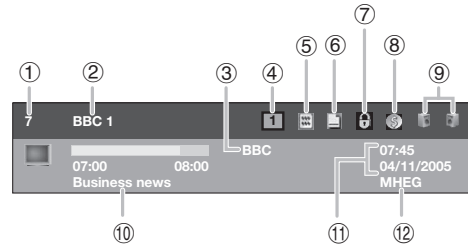

- 1 Logiskt kanalnummer
  - 2 Stationsnamn
  - 3 Bärarnamn
  - 4 Favorittyp
  - 5 TV-text tillgängligt
  - 6 Textning tillgängligt
  - 7 Låsstatus
  - 8 Krypterad tjänst
  - 9 Multiljdsstatus
  - 10 Nuvarande programnamn
  - 11 Nuvarande datum och tid
  - 12 MHEG5 tillgängligt
- 2 Tryck åter på **i+** för att visa mera detaljerad information.
    - Bekräfta här signalstyrka och kvalitet för den valda stationen.



## Praktiska funktioner (DTV)

### Användning av funktionen Multiljud

Ändra ljudläge och språk för nuvarande station.

- 1 Tryck på  $\frac{\text{VCO}}{\text{I/II/I+II}}$  när ingen annan menyskärm visas.

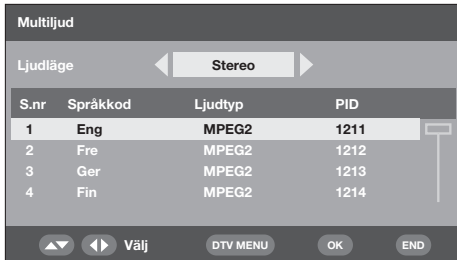

- 2 Tryck på  $\leftarrow/\rightarrow$  för att välja önskat ljudläge (Vänster, Höger, V + H, Stereo) och tryck sedan på  $\nabla$  för att flytta nedåt.
- 3 Tryck på  $\blacktriangle/\blacktriangledown$  för att välja önskat språk tillgängligt för stationen och tryck sedan på **OK**.

#### ANM.

- Vid inställning av en annan station eller strömavslag återgår inställningen till den som ställts in på menyn Språk (sidan 23).

### Visning av textning

Ställ in önskat språk för visning av textning och huruvida visning ska aktiveras/avaktiveras.

- 1 Tryck på  $\text{☰}$  när ingen annan menyskärm visas.

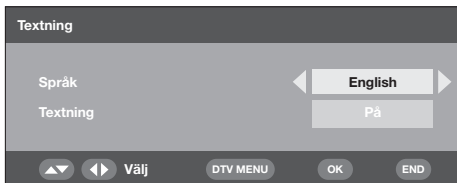

- 2 Tryck på  $\blacktriangle/\blacktriangledown$  för att välja "Språk",  $\leftarrow/\rightarrow$  för att välja önskat språk tillgängligt i strömmen och tryck sedan på  $\nabla$ .
- 3 Välj "Textning" och tryck på  $\leftarrow/\rightarrow$  för att välja "På" eller "Av".
  - Ett bekräftelsemeddelande visas.
- 4 Tryck på  $\leftarrow/\rightarrow$  för att välja "Ja" och tryck sedan på **OK**.

#### ANM.

- När "Textning" står på "På" startar TV:n automatisk visning av textning om den står på en kanal som visar textningsdata.
- Vid tryckning på  $\text{☰}$  under pågående återgivning av en DTV-sändning kan det hända att meddelandet "Ingen textning" visas istället för bildskärmsmenyn Textning såsom nämndes (detta beror på typen av program och sker även om TV:n i själva verket tar emot aktuella textningsdata). Tryck i detta fall först på  $\text{☰}$  för att koppla in text-TV-läget och tryck därefter på  $\text{☰}$ .

Om du väljer någon av de 4 nordiska länderna (Sverige, Norge, Finland eller Danmark) i Autoinstallationens landinställning:

- Inställningen för textning är "På" när du stänger av strömmen eller byter kanal.

När ett annat land är valt:

- Inställningen för textning är "Av" när du stänger av strömmen.

### Användning av tillämpningsprogrammet MHEG5 (endast Storbritannien)

Vissa stationer sänder program med det kodade tillämpningsprogrammet MHEG (Multimedia and Hypermedia Expert Group), vilket medger en interaktiv upplevelse av DTV.

I tillgängliga fall startas MHEG5 vid ett tryck på  $\text{☰}$ .

#### Exempel på skärmen MHEG5

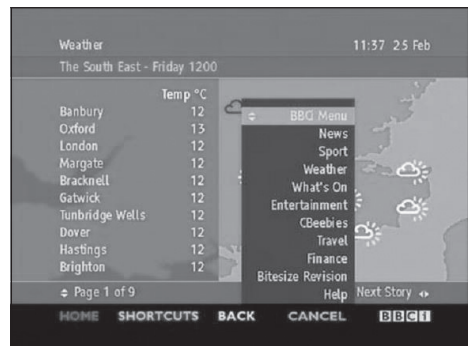





#### ANM.

- När "Textning" står på "På" och TV:n är inställd på en station som sörjer för både MHEG5 och textningsdata ges textningen företräde och startas automatiskt. Tryck i så fall på  $\text{☰}$  för att starta presentation av MHEG5.

# Bilaga

## Felsökning

Problem	Möjlig lösning
• Ingen ström.	• Kontrollera om  på fjärrkontrollen har tryckts in. (Se sid. 8.) Om indikatorn på TV:n tänds i rätt ska du trycka på  . • Är nätkabeln urkopplad? (Se sid. 4.) • Kontrollera huruvida  på TV:n har tryckts in. (Se sid. 8.)
• Enheten kan inte användas.	• Yttre störningar såsom åskväder, statisk elektricitet o.dyl. kan orsaka driftsfel. Slå i så fall av strömmen, eller koppla ur och anslut sedan nätkabeln på nytt efter 1 eller 2 minuter innan driften återtas.
• Fjärrkontrollen fungerar inte.	• Är batterierna isatta med polerna (+, -) korrekt vända? (Se sid. 5.) • Är batterierna urladdade? (Sätt i nya batterier.) • Används enheten under kraftig belysning eller en lysrörslampa? • Utsätts fjärrkontrollsensorn för ljuset från en lysrörslampa?
• Bilden är skuren.	• Är bildens position korrekt inställd? (Se sid. 18.) • Är sådana bildinställningar (Läget 4:3/WSS) som bildformat korrekt inställda? (Se sid. 18 och 20.)
• Underliga färger, bilden alltför mörk eller ljus eller färgstörningar.	• Justera bildtonen. (Se sid. 13 och 14.) • Är rummet alltför ljust? Bilden kan te sig mörk i ett rum där belysningen är skarp. • Kontrollera inställningen av färgsystem. (Se sid. 16 och 19.) • Kontrollera aktuell HDMI-inställning. (Se sid. 19.)
• Strömmen slås plötsligt av.	• Den interna temperaturen har stigit. Ta bort eventuella föremål som blockerar lufthålen, eller rengör enheten. • Kontrollera inställningen för strömkontroll. (Se sid. 15.) • Är insomningstimern inställd? Tryck på <b>SLEEP</b> på fjärrkontrollen för att slå av den.
• Ingen bild visas.	• Är övriga produkter korrekt anslutna? (Se sid. 9 och 10.) • Har inställning av ingångssignal gjorts på rätt sätt efter anslutning? (Se sid. 19.) • Är korrekt ingång vald? (Se sid. 9.) • Matas icke-kompatibla signaler in? (Se sid. 33.) • Är bilden korrekt inställd? (Se sid. 13 och 14.) • Är antennen ansluten på rätt sätt? (Se sid. 4.) • Är "På" valt för "Enbart ljud"? (Se sid. 18.)
• Inget ljud hörs.	• Är volymen för låg? (Se sid. 6 och 7.) • Kontrollera att inga hörlurar är anslutna. (Se sid. 7.) • Kontrollera huruvida  på fjärrkontrollen har tryckts in. (Se sid. 6.)
• Menyskärmen DTV visas i svartvitt och det är svårt att välja önskad post.	• Kontrollera om "Svart & vit" står på "På". Ställ i så fall på "Av". (Se sid. 14.)
• Ett knäppande ljud hörs ibland från TV:n.	• Detta tyder inte på något fel. Det uppstår när höljet utvidgas eller dras ihop en liten aning på grund av omgivande temperaturförändringar. Det påverkar inte TV:ns prestanda.

### Att observera vid användning på varma och kalla ställen

- När enheten används på ett kallt ställe (ouppvämt rum, kontor) kan bilden efterlämna spår eller uppträda långsammare än vanligt. Detta tyder inte på fel, utan bilden bör uppträda som vanligt när temperaturen stiger.
- Lämna aldrig kvar enheten på ett väldigt varmt eller kallt ställe. Lämna den inte heller där den kan utsättas för solsken eller nära ett element då hög värme kan deformera höljet och orsaka fel på skärmen.  
Förvaringstemperatur: -20°C till +60°C.

### VIKTIG ANMÄRKNING ANGÅENDE ÅTERSTÄLLNING AV KODNUMRET

Vi föreslår att du avlägsnar nedanstående tillvägagångssätt från bruksanvisningen så att barnen inte kan läsa det. Då denna bruksanvisning är flerspråkig bör du göra samma sak för varje språk. Förvara dessa anvisningar på ett säkert ställe för framtida referens.



- 1 Upprepa åtgärderna i steg 1 till 3 under **Ändring av kodnummer**. (Se sid. 17.)
- 2 Mata in "3001" för att makulera det nuvarande kodnumret.
  - Kodnumret återställs till det fabriksföreställda "1234".

### Tabell över datorkompatibilitet

	Upplösning	Horisontell frekvens	Vertikal frekvens	VESA-norm
VGA	640 × 480	31,5 kHz	60 Hz	✓
SVGA	800 × 600	37,9 kHz	60 Hz	✓
XGA	1024 × 768	48,4 kHz	60 Hz	✓
WXGA	1280 × 768	47,7 kHz	60 Hz	✓
WXGA	1360 × 768	47,7 kHz	60 Hz	✓

VGA, SVGA, XGA och WXGA är registrerade varumärken tillhörande International Business Machines Corp.

**ANM.**

- Denna TV har endast begränsad PC-kompatibilitet. Korrekt drift kan endast garanteras under förutsättning att datorns videokort är i exakt överensstämmelse med standarden VESA 60Hz. Alla eventuella avvikelser från denna standard resulterar i bildförvrängningar.
- Beroende på grafikkortet kan det hända att bilder med upplösningen 1360 x 768 inte visas korrekt.

### Specifikationer för porten RS-232C

**Datorkontroll av TV:n**

- När ett program är inställt kan TV:n styras från en dator via porten RS-232C. Ingångssignaler (dator/video) kan väljas, volymen kan regleras och en rad andra justeringar och inställningar kan utföras, vilket möjliggör automatisk programmerad uppspelning.

**ANM.**

- Detta driftssystem bör användas av en person som är van vid att använda datorer.

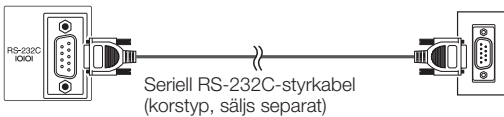

**Kommunikationsförhållandens**

Ställ in kommunikationsparametrarna för RS-232C på datorn så att de matchar TV:ns kommunikationsvillkor. Följande kommunikationsinställningar gäller för TV:n.

<b>Överföringshastighet:</b>	9 600 bps
<b>Datalängd:</b>	8 bitar
<b>Paritetsbitar:</b>	Ingen
<b>Stoppbitar:</b>	1 bit
<b>Flödeskontroll:</b>	Ingen

**Kommunikationsförfarande**

Sänd kontrollkommandon från datorn via RS-232C-anslutningen.

TV:n reagerar i enlighet med det mottagna kommandot och sänder ett svarsmeddelande till datorn. Sänd inte flera kommandon samtidigt. Vänta tills datorn mottagit en OK-respons innan nästa kommando sänds.

**Kommandoformat**

Åtta ASCII-koder + CR



4-siffrigt kommando: kommando. Text med fyra tecken.  
4-siffrigt parameter: parameter 0 – 9, x, mellanslag, ?

**Parameter**

Ange parametervärdena, med förskjutning åt vänster, och fyll ut med mellanslag. (Se till att fyra värden anges för parametern.)

När den angivna parametern inte är inom justerbara gränsvärden visas åter "ERR" (vi hänvisar till "Svarskodsformat").

0			
0	0	0	9
-	3	0	
1	0	0	
0	0	5	5

Om "?" anges för vissa kommandon, så svarar det för tillfället inställda värdet.

?			
?	?	?	?

**Svarskodsformat**

Normalt svar

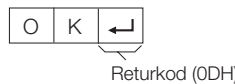

Felsvar (kommunikationsfel eller felaktigt kommando)

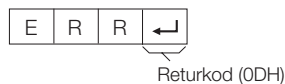

# Bilaga

## Kommandon

Manövreringspost	Kommando	Parameter	Manövreringsinnehåll	Manövreringspost	Kommando	Parameter	Manövreringsinnehåll
Ströminställning	P O W R	0 _ _ _	Ström Av	Position	H P O S	* * * _	H. pos. AV (-10 till +10)
Ingångsval A	I T G D	_ _ _ _	Ingångsbyte (Växling)		H P O S	? ? ? ?	AV (-10 till +10)
	I T V D	_ _ _ _	TV (fast kanal)		V P O S	* * * _	V. pos. AV (-10 till +10)
	I D T V	_ _ _ _	DTV (fast kanal)		V P O S	? ? ? ?	AV (-10 till +10)
	I A V D	* _ _ _	EXT1 - 7 (1 - 7)		C L C K	* * * _	Klocka (0 - 180)
	I A V D	? ? ? ?	1 till 7, FEL (TV/DTV)		C L C K	? ? ? ?	0 till 180
Kanal	D C C H	* * _ _	Direkt TV-kanal (1 - 99)		P H S E	* * * _	Fas (0 - 64)
	D C C H	? ? ? ?	1 till 99		P H S E	? ? ? ?	0 till 64
	C H U P	_ _ _ _	Högre kanal	Bredbildsläge	W I D E	0 _ _ _	Bredbildsläge (Växling)
	C H D W	_ _ _ _	Lägre kanal		W I D E	1 _ _ _	NORMAL (AV)
	D T V D	* * * _	TRESIFFRIG DIREKT DTV-KANAL (1-999) *För användare av LC-37D44E		W I D E	2 _ _ _	ZOOM 14:9 (AV)
	D T V D	* * * *	FYRSIFFRIG DIREKT DTV-KANAL (1-9999) *För användare av LC-37D44S		W I D E	3 _ _ _	PANORAMA (AV)
	D T V D	? ? ? ?	1 till 999 *För användare av LC-37D44E 1 till 9999 *För användare av LC-37D44S		W I D E	4 _ _ _	FULL (AV)
	D T U P	_ _ _ _	Högre DTV-kanal		W I D E	5 _ _ _	BILDFORMAT 16:9 (AV)
	D T D W	_ _ _ _	Lägre DTV-kanal		W I D E	6 _ _ _	BILDFORMAT 14:9 (AV)
	I N P 1	0 _ _ _	EXT1 (Y/C)		W I D E	9 _ _ _	NORMAL (PC)
	I N P 1	1 _ _ _	EXT1 (FBAS)		W I D E	1 0 _ _	FULL (PC)
	I N P 1	2 _ _ _	EXT1 (RGB)		W I D E	? ? ? ?	1 till 10
I N P 1	? ? ? ?	0 till 2	Ljudavstängning	M U T E	0 _ _ _	Ljudavstängning (Växling)	
I N P 2	0 _ _ _	EXT2 (Y/C)		M U T E	1 _ _ _	Ljudavstängning På	
I N P 2	1 _ _ _	EXT2 (FBAS)		M U T E	2 _ _ _	Ljudavstängning Av	
I N P 2	2 _ _ _	EXT2 (RGB)		M U T E	? ? ? ?	1 till 2	
I N P 2	? ? ? ?	0 till 2		SURROUND	A C D V	0 _ _ _	SURROUND (Växling)
I N P 3	0 _ _ _	EXT3			A C D V	1 _ _ _	SURROUND PÅ
I N P 3	0 _ _ _	EXT3	A C D V		2 _ _ _	SURROUND AV	
I N P 4	0 _ _ _	EXT4	A C D V	? ? ? ?	1 till 2		
I N P 5	0 _ _ _	EXT5 (KOMPLEMENT)	Ljudändring	A C H A	_ _ _ _	LJUDVAL (Stereo/Tvåspråkigt/ Mono)	
I N P 6	0 _ _ _	EXT6 (HDMI)		Insomnings Timer	O F T M	0 _ _ _	AV
I N P 7	0 _ _ _	EXT7 (HDMI)	O F T M		1 _ _ _	30 min.	
Val av ljud/bildläge	A V M D	0 _ _ _	Val av ljud/bildläge (Växling)		O F T M	2 _ _ _	1 t. 00 min.
	A V M D	1 _ _ _	STANDARD		O F T M	3 _ _ _	1 t. 30 min.
	A V M D	2 _ _ _	MJUK		O F T M	4 _ _ _	2 t. 00 min.
	A V M D	3 _ _ _	EKONOMI		O F T M	5 _ _ _	2 t. 30 min.
	A V M D	4 _ _ _	ANVÄNDARE		O F T M	? ? ? ?	0 till 150
	A V M D	5 _ _ _	DYNAMISK	T E X T	0 _ _ _	Text av	
	A V M D	? ? ? ?	1 till 5	T E X T	1 _ _ _	Text ändra (Växling)	
Volym	V O L M	* * _ _	Volymnivå (0 - 60)	T E X T	? ? ? ?	0 till 1	
	V O L M	? ? ? ?	0 till 60	D C P G	* * * _	Direkt sidhopp (100 - 899)	
				D C P G	? ? ? ?	100 till 899	

### ANM.

- När ett understreck ( \_ ) visas i parameterspalten ska ett mellanslag matas in.
- När en asterisk (\*) visas ska ett värde inom det omfång som anges inom parentes längst till höger i spalten Manövreringsinnehåll anges.

## Graderingstabell för barnlås

Sänd gradering Användarinställd gradering	ÅLDER														
	4	5	6	7	8	9	10	11	12	13	14	15	16	17	18
<b>Universal (Universe.)</b>	✓	-	-	-	-	-	-	-	-	-	-	-	-	-	-
<b>Parental (Föräldralåsnivå)</b>	✓	✓	✓	✓	✓	-	-	-	-	-	-	-	-	-	-
<b>X-rated (X-klassificerad)</b>	✓	✓	✓	✓	✓	✓	✓	✓	✓	✓	✓	✓	✓	✓	✓

Sänd gradering Användarinställd gradering	Universal (Universe.)	Parental (Föräldralåsnivå)	X-rated (X-klassificerad)
<b>Universal (Universe.)</b>	-	-	-
<b>Parental (Föräldralåsnivå)</b>	✓	-	-
<b>X-rated (X-klassificerad)</b>	✓	✓	-

## Tekniska data

<b>POST</b>		<b>37" FÄRG-TV MED LCD-SKÄRM, Modell: LC-37D44E, LC-37D44S</b>	
LCD-skärm		37" Advanced Super View & BLACK TFT LCD	
Upplösning		1 049 088 bildpunkter (1 366 × 768)	
Videofärgsystem		PAL/SECAM/NTSC 3.58/NTSC 4.43/PAL 60	
TV-funktion	TV-standard	Analog	CCIR (B/G, I, D/K, L, L')
		Digital	DVB-T (2K/8K OFDM)
	Mottagen kanal	VHF/UHF	E2-E69ch, F2-F10ch, I21-I69ch, IR A-IR Jch, (Digital: E5-E69 ch)
		CATV	Hyperband, S1-S41ch
	TV-inställningssystem	Automatisk förinställning av 999 kanaler: icke-nordiska länder / 9999 kanaler: nordiska länder (ATV: 99 kanaler), automatisk namngivning, automatisk sortering	
STEREO/TVÅSPRÅKIG		NICAM/A2	
Ljusstyrka		450 cd/m <sup>2</sup> (i Dynamik-läge)	
Bakljusets livslängd		60 000 timmar (i Standard-läge)	
Tittvinklar		H: 176° V: 176°	
Ljutförstärkare		10W × 2	
Högtalare		(100 mm × 35 mm) × 2	
Uttag	Antenningång	UHF/VHF 75 Ω Din-typ (Analog och Digital)	
	RS-232C	9-stiftig mini D-sub	
	EXT 1	SCART (AV-ingång, Y/C-ingång, RGB-ingång, TV-utgång)	
	EXT 2	SCART (AV-ingång/utgång, Y/C-ingång, RGB-ingång, AV Link)	
	EXT 3	S-VIDEO (Y/C-ingång), RCA-stift (AV-ingång)	
	EXT 4	Ø 3,5 mm uttag (ljudingång), 15-stiftig mini D-sub (PC)	
	EXT 5	Audio in, komponent in	
	EXT 6	HDMI, Ø 3,5 mm uttag (ljudingång)	
	EXT 7	HDMI	
	C.I. (samfällt gränssnitt)	EN50221, R206001	
OUTPUT	RCA-stift (ljud)		
Hörlurar	Ø 3,5 mm uttag (ljudutgång)		
Strömförsörjning		220-240 V nätspänning, 50 Hz	
Strömförbrukning		146 W (0,9 W i beredskapsläge) (enl.metoden IEC60107)	
Vikt		14,5 kg (enbart skärmen), 17,0 kg (med skärm och ställning)	
Drifttemperatur		0°C till +40°C	

- Som ett led i dess strävan att vidta ständiga förbättringar förbehåller sig SHARP rätten att ändra utformning och tekniska data utan föregående meddelande. Här angivna tekniska data ska betraktas som nominella värden för massproducerade enheter. Enskilda enheter kan avvika en aning från dessa värden.

### ANM.

- Det förekommer måttirningar på insidan av bakomslaget.

## Extra tillbehör

De angivna extra tillbehören är tillgängliga för LCD-färg-TV:n. Införskaffa dessa i närmaste butik.

- Ytterligare extra tillbehör kan bli tillgängliga inom en snar framtid. Läs den senaste katalogen för att kontrollera vad som finns tillgängligt när ett inköp ska göras.

Delnamn	Delnummer
Väggmonteringshållare (LC-37D44E, LC-37D44S)	AN-37AG5

## A. Information om återvinning av elektrisk utrustning för hushåll

### 1. EU-länder

OBS! Kasta inte denna produkt i soporna!

Förbrukad elektrisk utrustning måste hanteras i enlighet med gällande miljölagstiftning och återvinningsföreskrifter. I enlighet med gällande EU-regler ska hushåll ha möjlighet att lämna in elektrisk utrustning till återvinningsstationer utan kostnad.\* I vissa länder\* kan det även hända att man gratis kan lämna in gamla produkter till återförsäljaren när man köper en ny liknande enhet.

\*) Kontakta kommunen för vidare information.

Om utrustningen innehåller batterier eller ackumulatorer ska dessa först avlägsnas och hanteras separat i enlighet med gällande miljöföreskrifter.

Genom att hantera produkten i enlighet med dessa föreskrifter kommer den att tas om hand och återvinnas på tillämpligt sätt, vilket förhindrar potentiella negativa hälso- och miljöeffekter.

### 2. Länder utanför EU

Kontakta de lokala myndigheterna och ta reda på gällande sorterings- och återvinningsföreskrifter om du behöver göra dig av med denna produkt.

## B. Information om återvinning för företag

### 1. EU-länder

Gör så här om produkten ska kasseras:

Kontakta SHARPs återförsäljare för information om hur man går till väga för att lämna tillbaka produkten. Det kan hända att en avgift för transport och återvinning tillkommer. Mindre skrymmande produkter (om det rör sig om ett fåtal) kan eventuellt återlämnas till lokala återvinningsstationer.

### 2. Länder utanför EU

Kontakta de lokala myndigheterna och ta reda på gällande sorterings- och återvinningsföreskrifter om du behöver göra dig av med denna produkt.

---

Batteriet som följer med denna produkt kan innehålla spår av Bly.

För EU: Batteriet är märkt med den överkorsade soptunnan vilket betyder att det inte ska kastas i det vanliga hushållsavfallet. Det finns ett separat insamlingssystem för batterier för att underlätta korrekt behandling och återvinning enligt gällande lagstiftning. Kontakta kommunen för vidare information om insamling och återvinning.

För Schweiz: Använda batterier lämnas till inköpsstället.

För länder utanför EU: Kontakta de lokala myndigheterna för information om gällande sorterings- och återvinningsföreskrifter om du behöver göra dig av med ett använt batteri.



OBS! Produkten är märkt med symbolen ovan. Denna symbol indikerar att elektroniska produkter inte ska kastas i det vanliga hushållsavfallet eftersom det finns ett separat avfallshanteringssystem för dem.



**Pb**

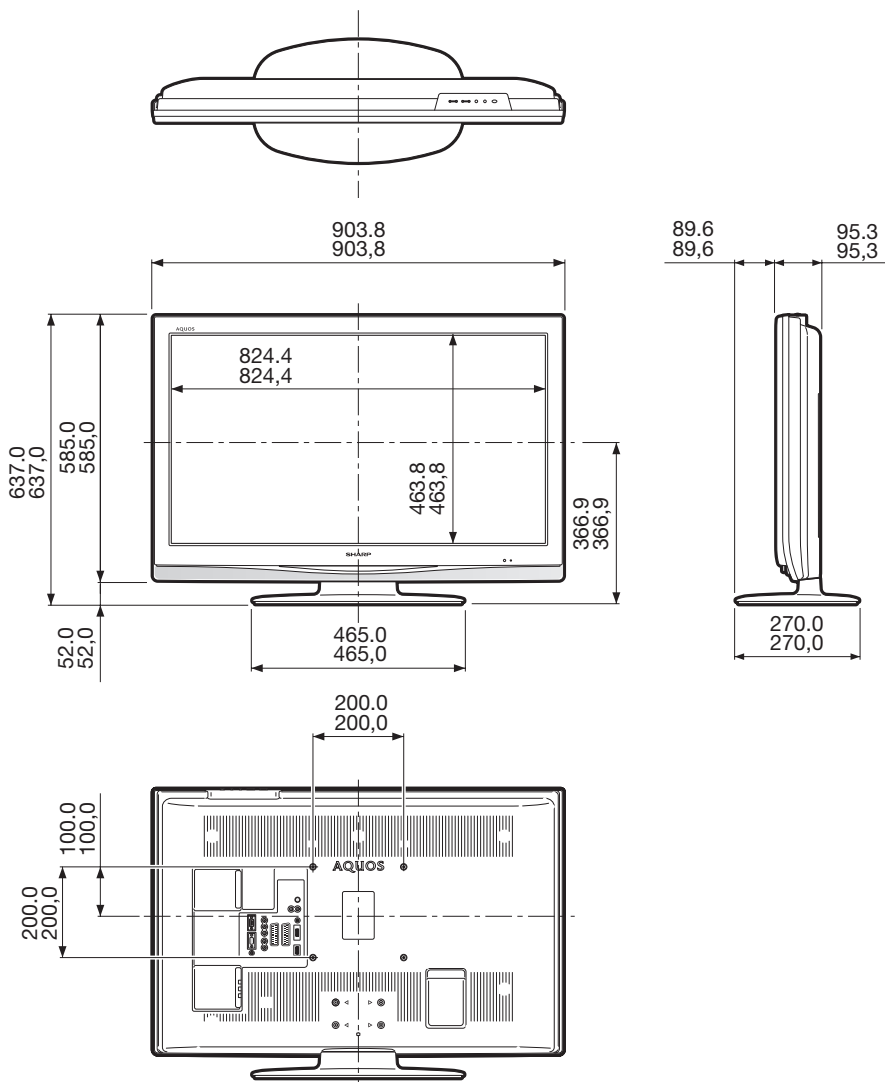

# SHARP®

SHARP ELECTRONICS (Europe) GmbH

SonninstraÙe 3, D-20097 Hamburg

SHARP CORPORATION

Trykt på miljövänligt papper  
Painettu kierratyspaperille  
Trykt på miljörigtigt papir  
Trykkes på miljøvennlig papir



Tryckt i Polen  
Painettu Puolassa  
Trykt i Polen  
Trykkes i Polen

PIN

--	--	--	--

**TINS-D793WJZZ**  
08P07-PL-NG